



Ultrawood
АРХИТЕКТУРНЫЙ ЛДФ ДЕКОР

Очарование строгих форм, точные геометрические размеры, современность и экологичность – все это нашло отражение в коллекции архитектурного декора Ultrawood.

Модели разработанные американскими дизайнерами с учетом многолетнего опыта создания универсальных профилей, идеально подходят для решения различных стилевых и функциональных задач и позволяют каждый раз создавать новые неповторимые интерьеры.

Ultrawood
АРХИТЕКТУРНЫЙ ЛДС ДЕКОР

12. Плинтусы 34. Наличники 45. Карнизы 56. Молдинги 68. Профиль 74. Панели
80. Монтаж карнизов 81. Монтаж панелей 82. Комбинации профилей 83. Инструменты для монтажа

Содержание

1. Плинтус Base 002. 2. Стеновая панель UW 005. 3. Финишный молдинг Trim 003.

4. Молдинг U 002.



1. Плинтус Base 5074. 2. Наличник N 002. 3. Финишный молдинг Trim 001 + молдинг U 031 + Наличник N 8500. 4. Молдинг U 002. 5. Наличник N 8414. 6. Плита ВО 4112. 7. Карниз CR 4174.

5



- 6 1. Плинтус Base 5214. 2. Стеновая панель Wain 003.
3. Финишный молдинг Trim 001. 4. Молдинг U 001.



1. Плинтус Base 007. 2. Стеновая панель Wain 001. 3. Финишный молдинг Trim 001.
4. Наличник N 8513. 5. Карниз CR 2435.



- 8 1. Плинтус Base 005. 2. Молдинг U 021. 3. Молдинг U 012.
4. Молдинг U 021. 5. Карниз CR 4080. 6. Карниз CR 2230.



1. Плинтус Base 015. 2. Стеновая панель Wain 002. 3. Финишный молдинг Trim 001.
4. Молдинг U 002. 5. Карниз CR 002.



1. Плинтус Base 007. 2. Стеновая панель UW 004. 3. Наличник N 8500.

4. Молдинг U 002. 5. Карниз CR 2340.



1. Плинтус Base 015. 2. Стеновая панель Wain 001. 3. Финишный молдинг Trim 001.
4. Молдинг U 011.



ПЛИНТУСЫ





Base 5748

Длина • 2440 мм
Размер • 83 x 9 мм





Base 5051

Длина • 2440 мм
Размер • 83 x 12 мм

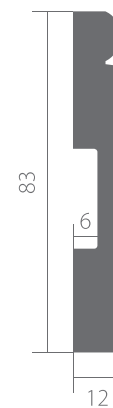

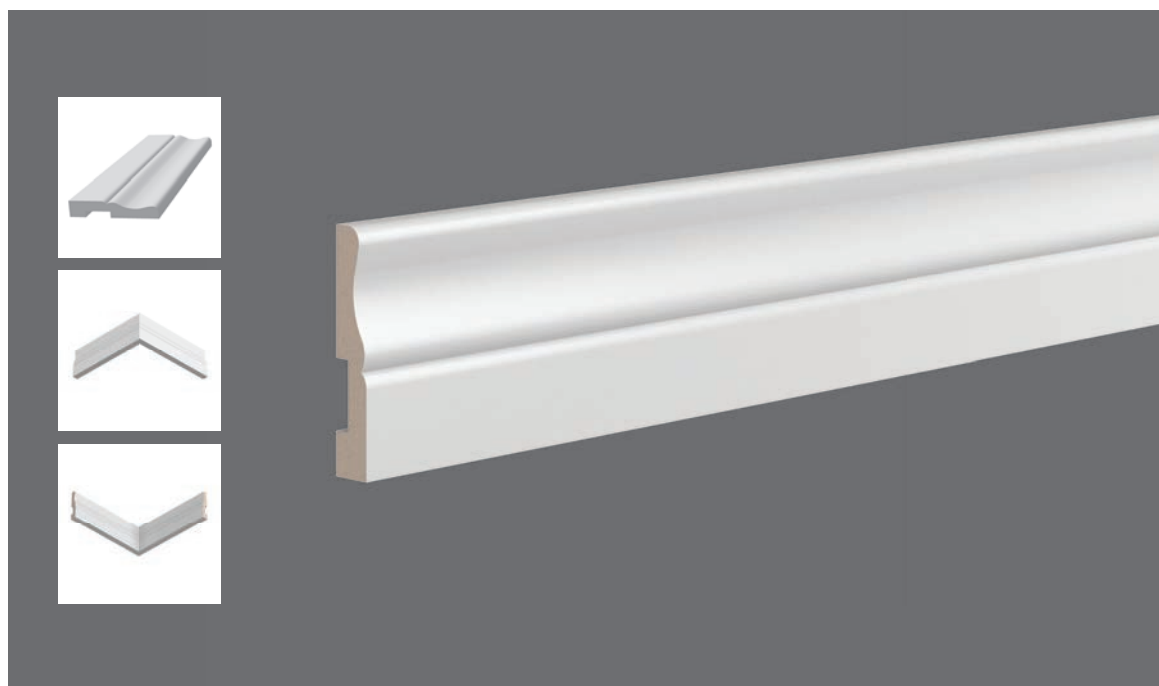

Base 5340

Длина • 2440 мм
Размер • 83 x 15 мм



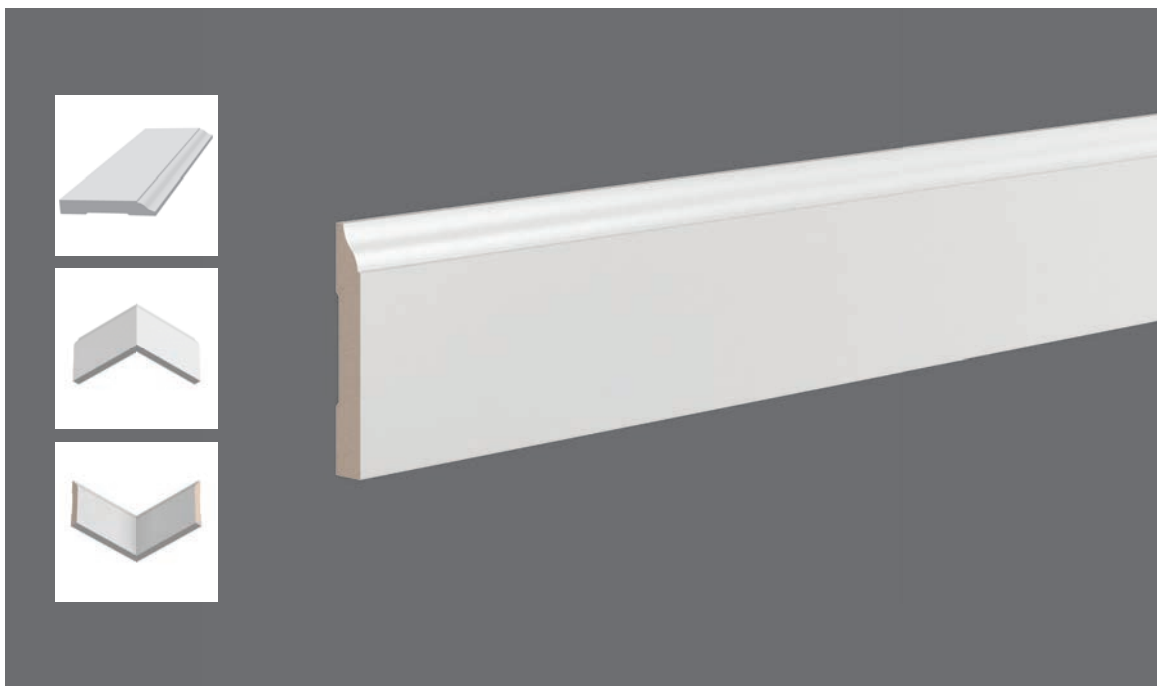

Base 001

Длина • 2440 мм
Размер • 83 x 12 мм

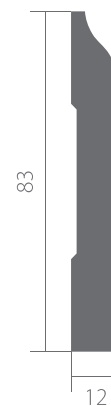



Base 011

Длина • 2440 мм
Размер • 102 x 22 мм

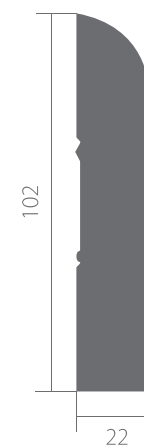

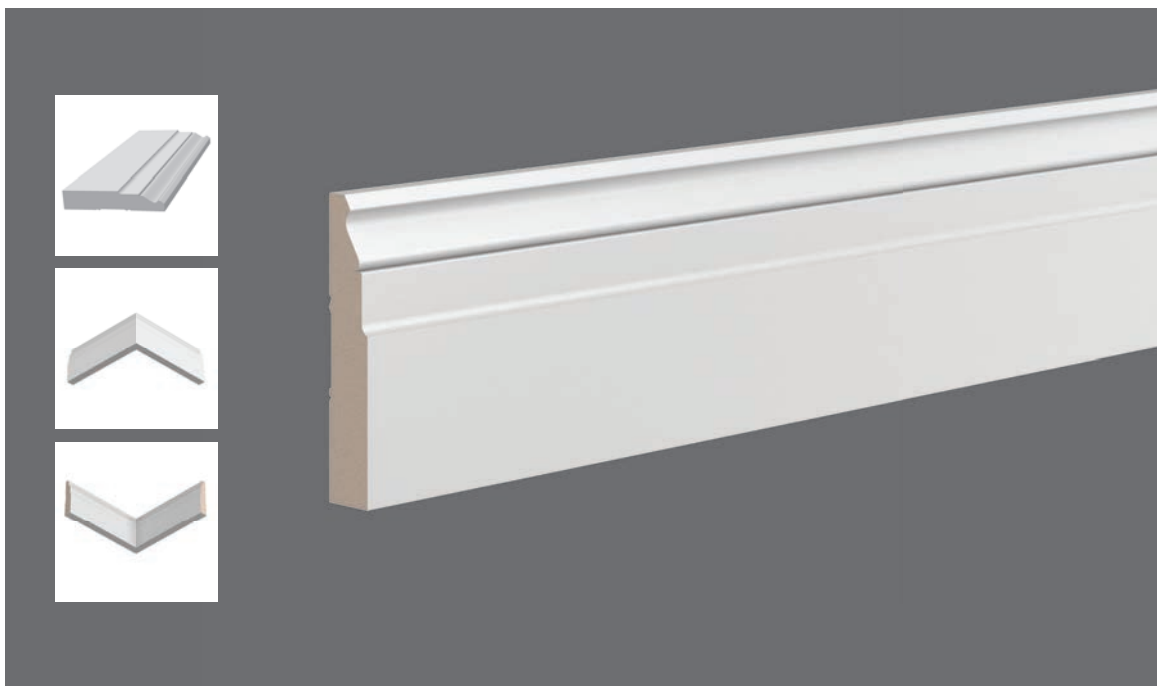

Base 5032

Длина • 2440 мм
Размер • 102 x 19 мм

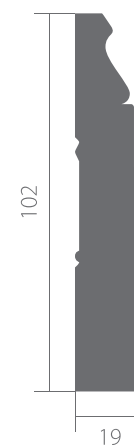



Base 006

Длина • 2440 мм
Размер • 120 x 20 мм



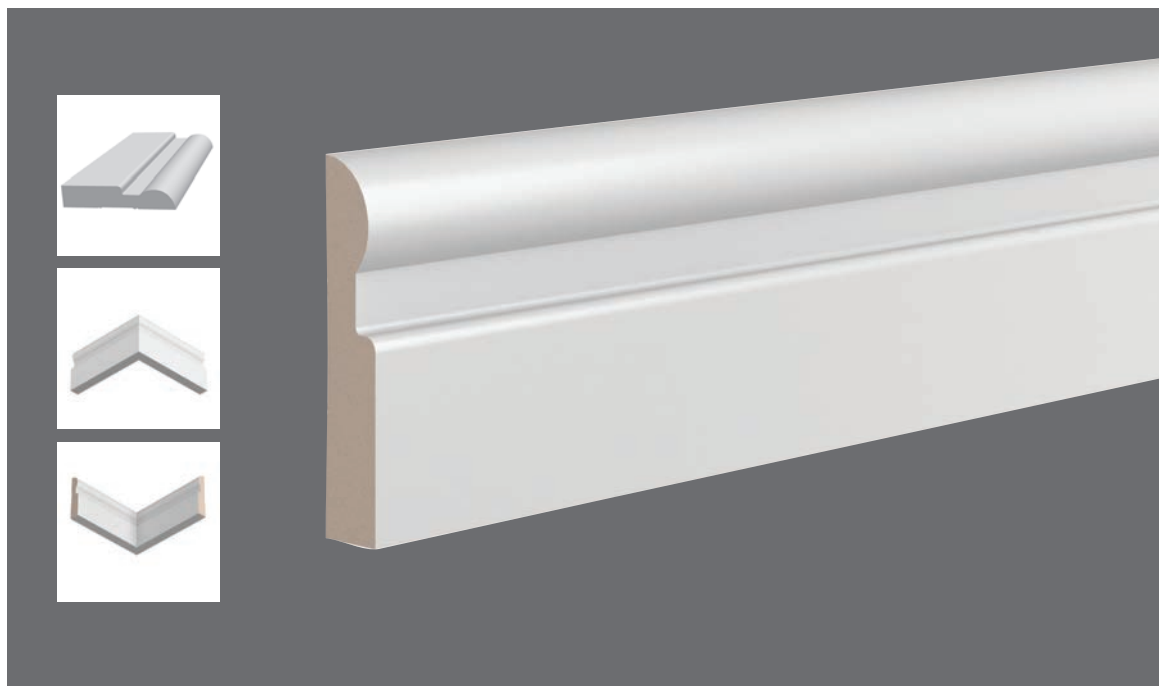

Base 010

Длина • 2440 мм
Размер • 127 x 25 мм





Base 5270

Длина • 2440 мм
Размер • 127 x 15 мм





Base 5573

Длина • 2440 мм
Размер • 127 x 17 мм

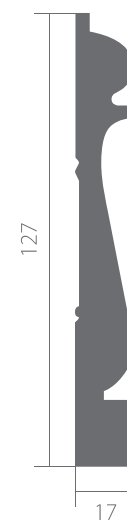

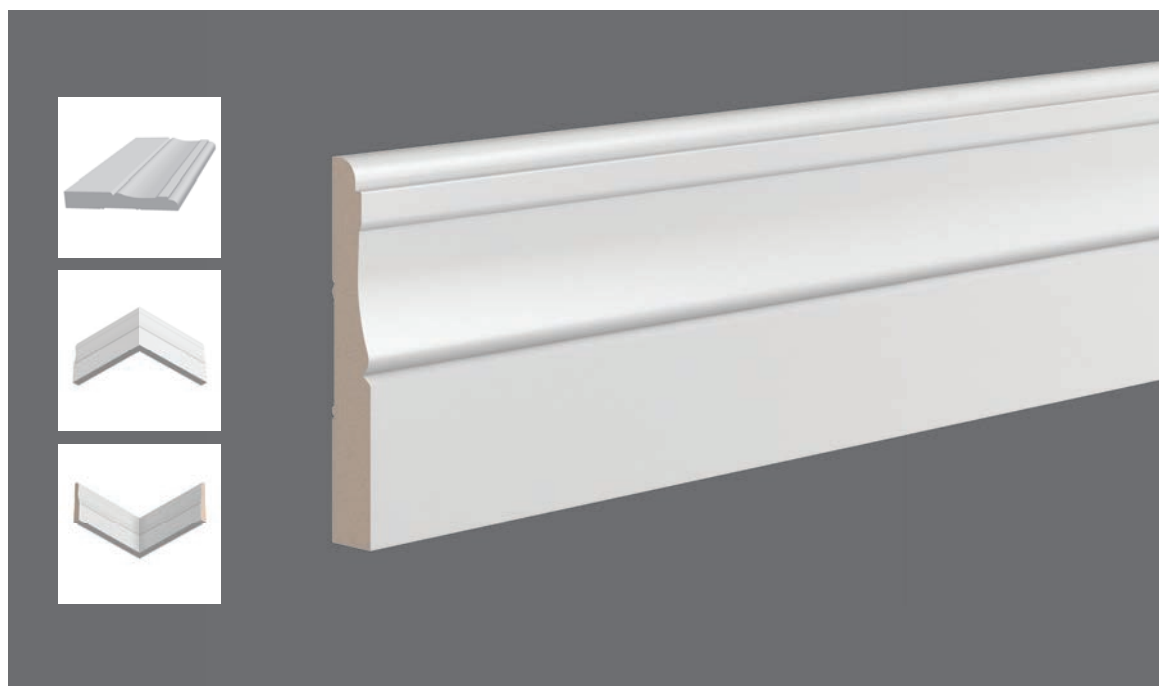

Base 015

Длина • 2440 мм
Размер • 127 x 19 мм





Base 5214

Длина • 2440 мм
Размер • 133 x 12 мм





Base 5763

Длина • 2440 мм
Размер • 133 x 15 мм





Base 008

Длина • 2440 мм
Размер • 134 x 12 мм





Base 002

Длина • 2440 мм
Размер • 134 x 15 мм



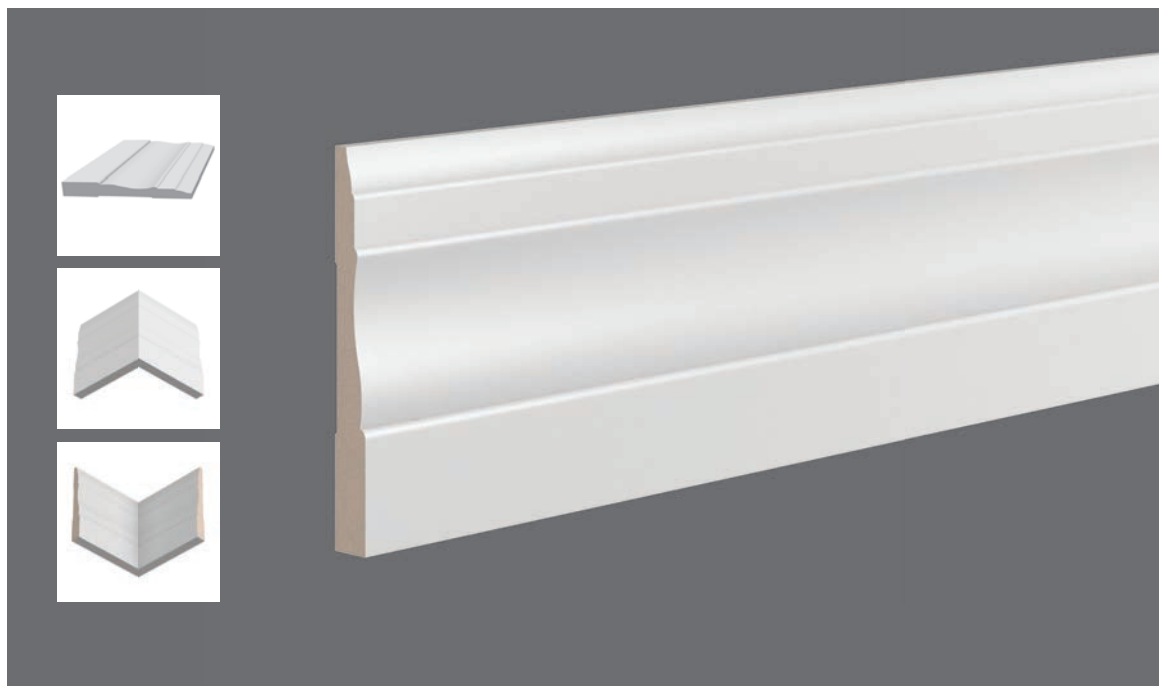

Base 003

Длина • 2440 мм
Размер • 134 x 15 мм

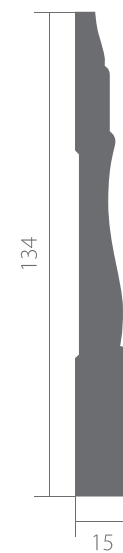



Base 5011

Длина • 2440 мм
Размер • 165 x 15 мм





Base 004

Длина • 2440 мм
Размер • 185 x 18 мм





Base 5074

Длина • 2440 мм
Размер • 184 x 15 мм





Base 007

Длина • 2440 мм
Размер • 185 x 15 мм





Base 005

Длина • 2440 мм
Размер • 219 x 15 мм



НАЛИЧНИКИ

Ultrawood
АРХИТЕКТУРНЫЙ ЛДСП ДЕКОР

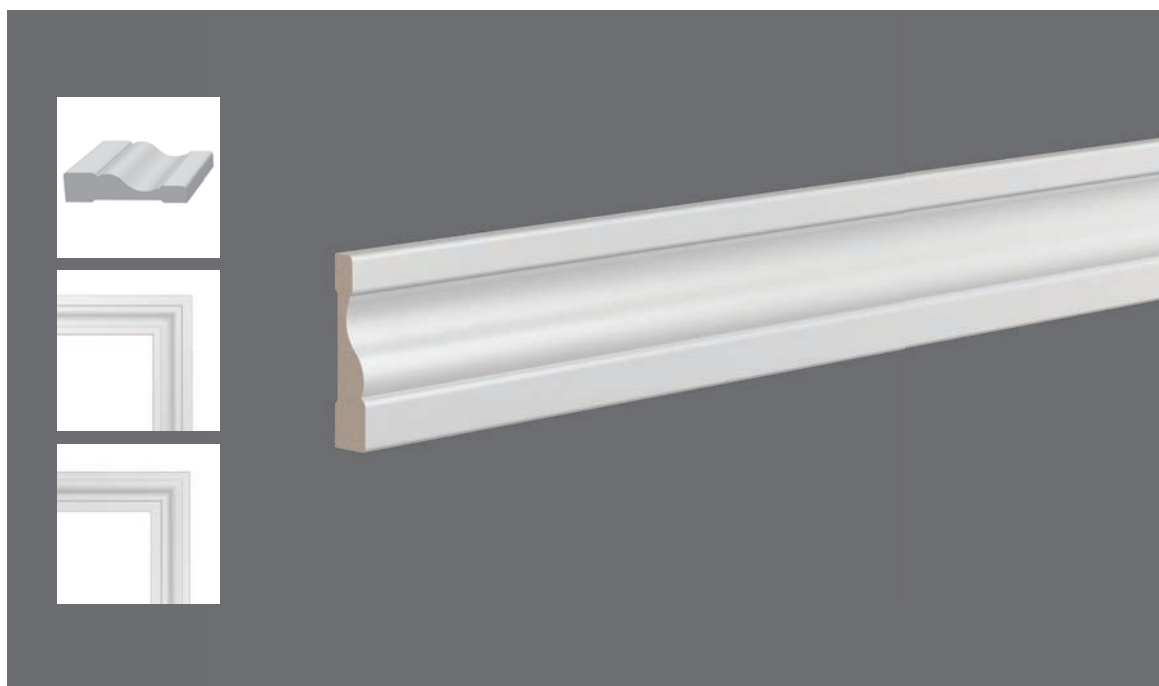

N 8500

Длина • 2440 мм
Размер • 64 x 15 мм

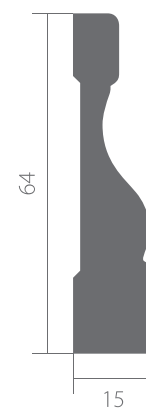

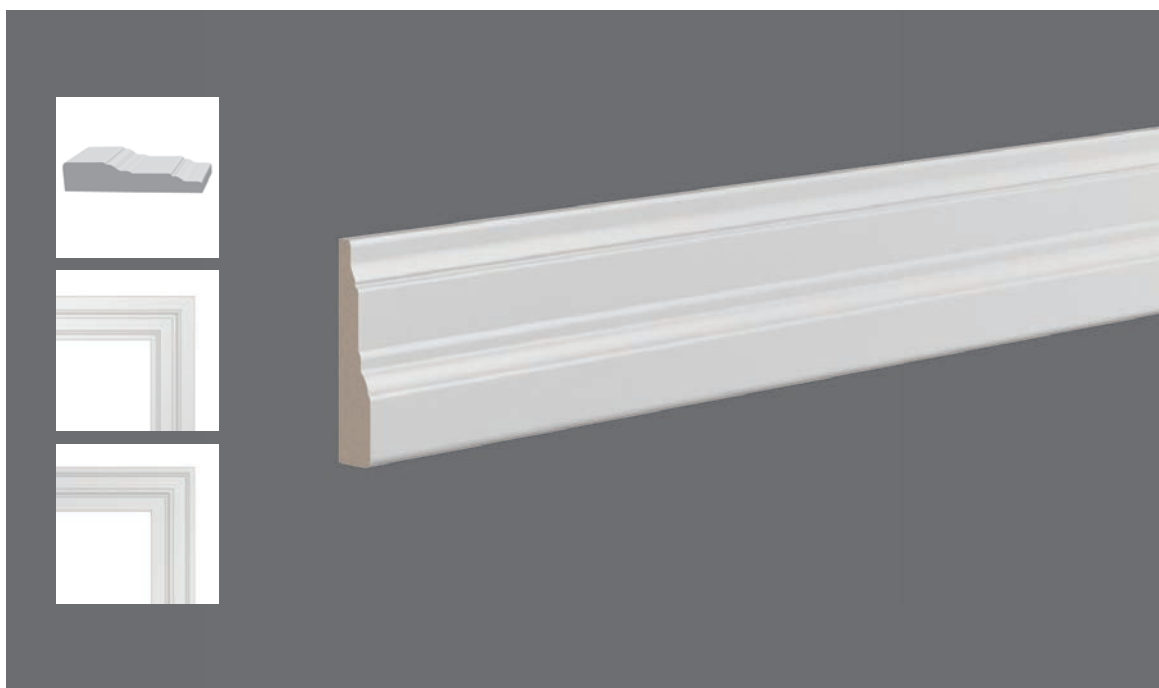

N 004

Длина • 2440 мм
Размер • 71 x 15 мм

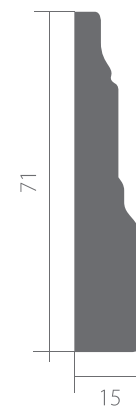

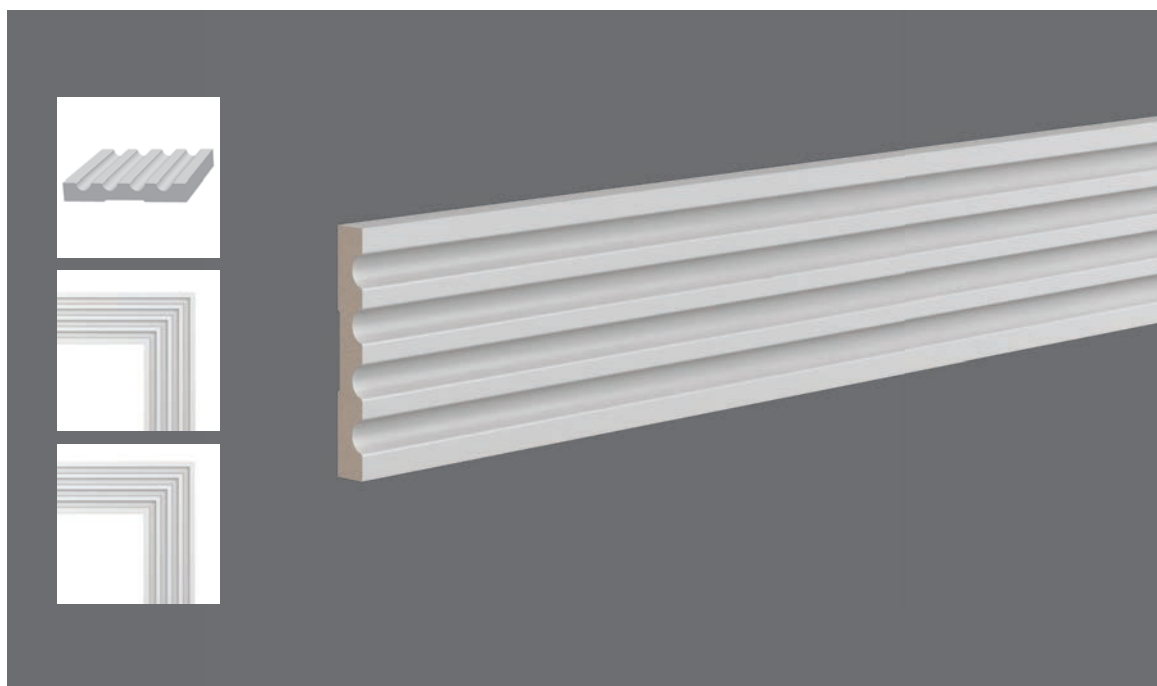

N 003

Длина • 2440 мм
Размер • 83 x 12 мм





N 8160

Длина • 2440 мм
Размер • 89 x 15 мм

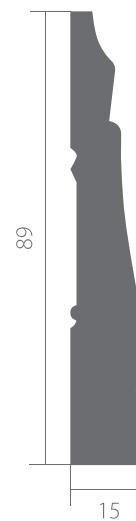

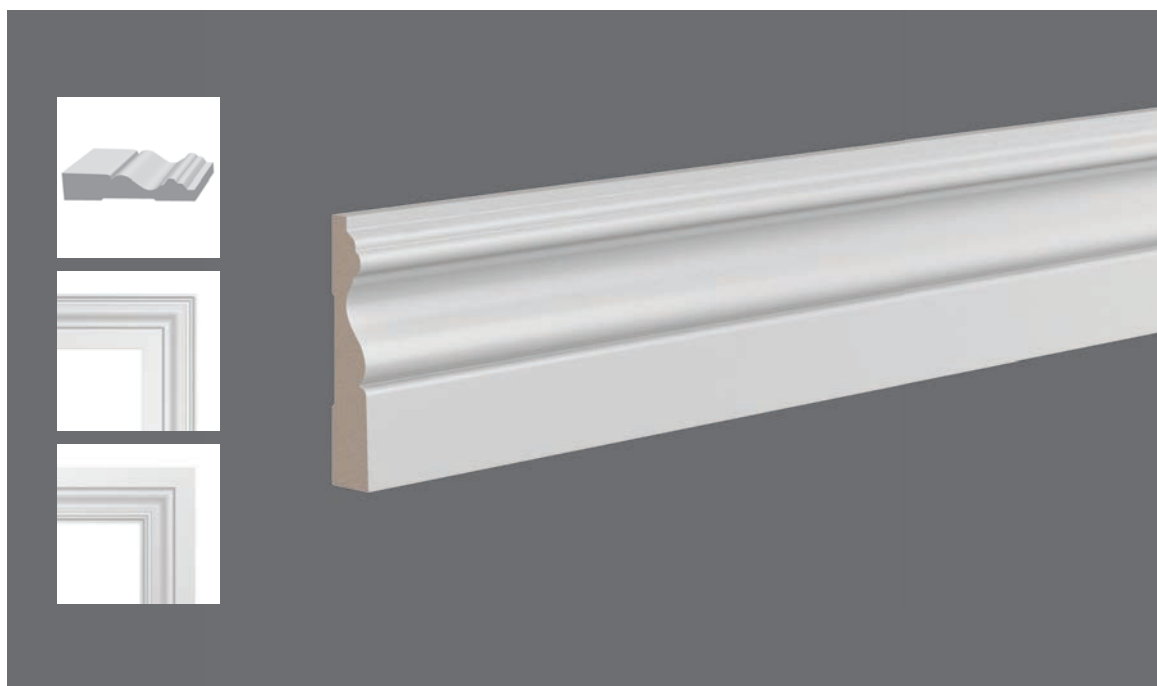

N 002

Длина • 2440 мм
Размер • 89 x 18 мм

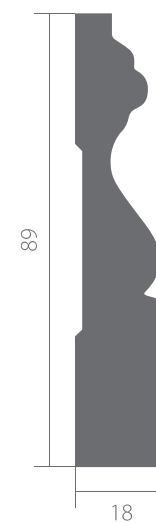

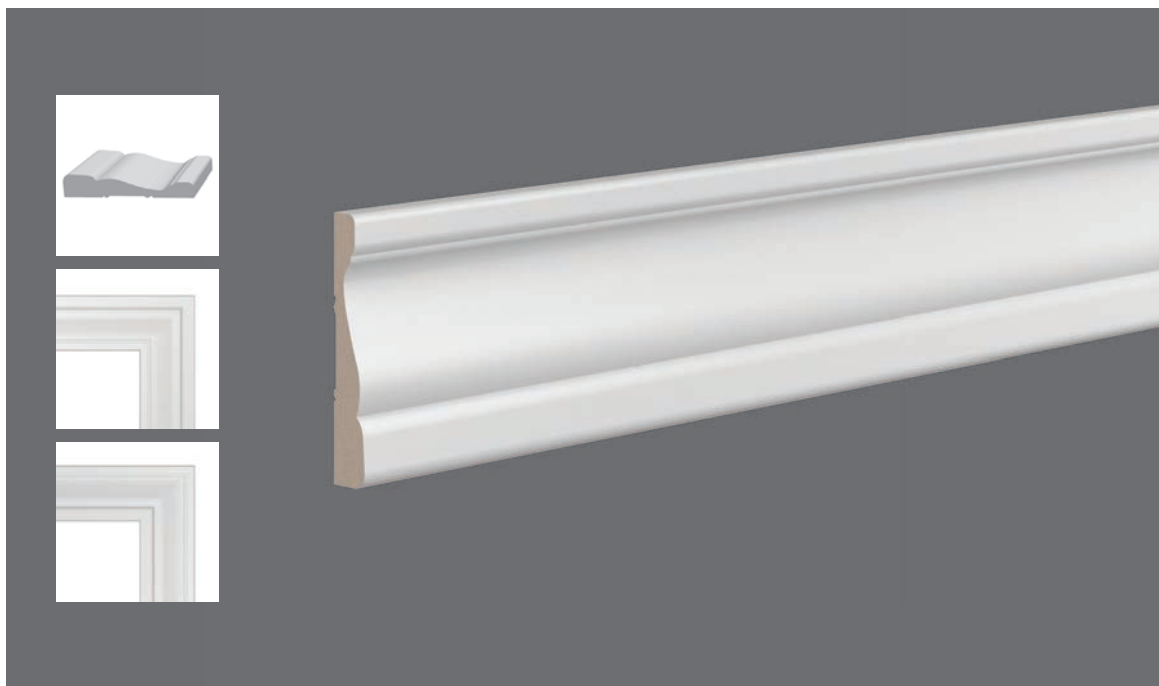

N 8513

Длина • 2440 мм
Размер • 90 x 15 мм

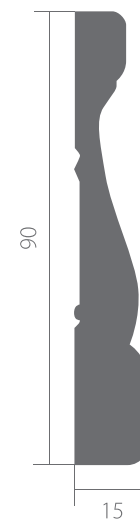

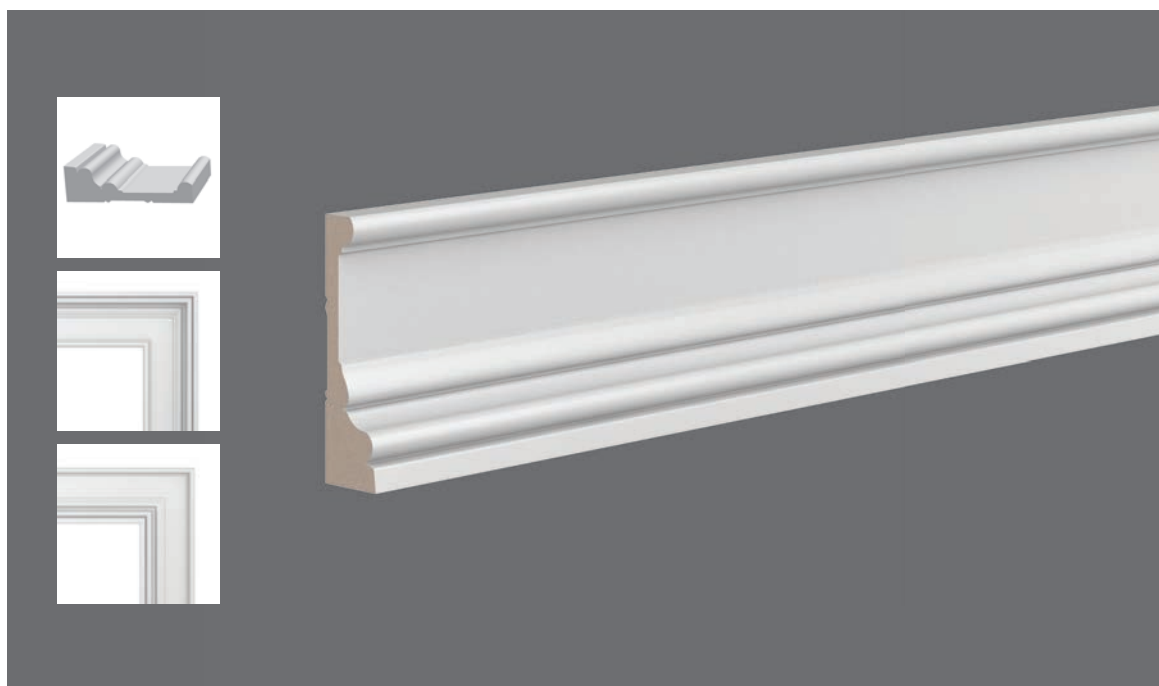

N 8185

Длина • 2440 мм
Размер • 89 x 25 мм

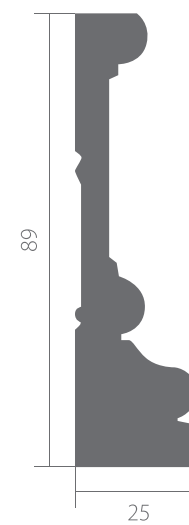

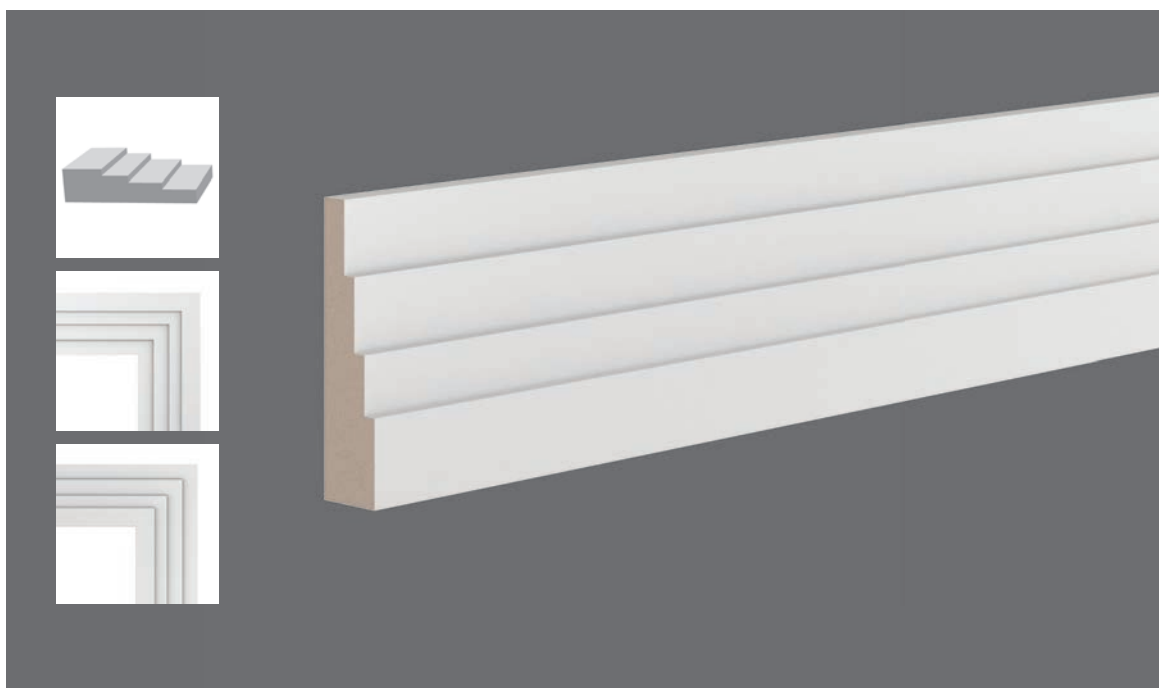

N 2503

Длина • 2440 мм
Размер • 100 x 25 мм

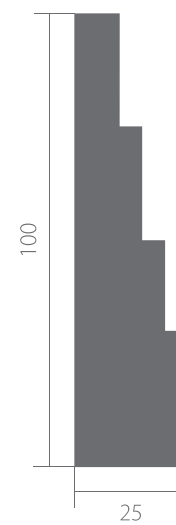

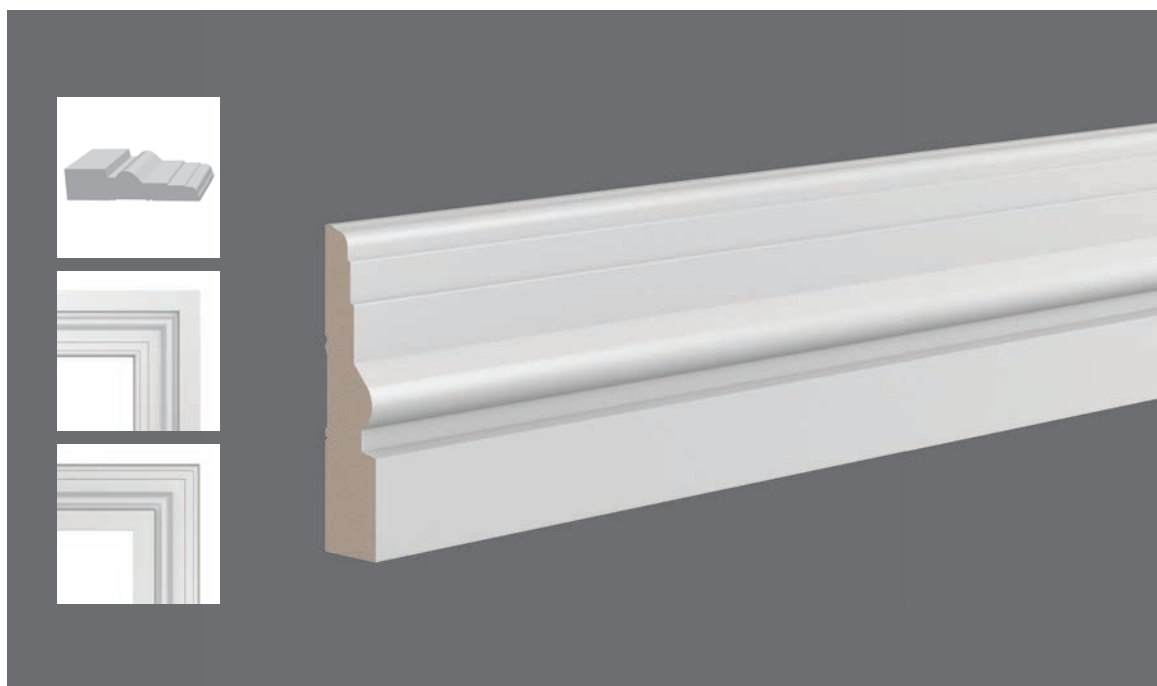

N 8414

Длина • 2440 мм
Размер • 108 x 25 мм



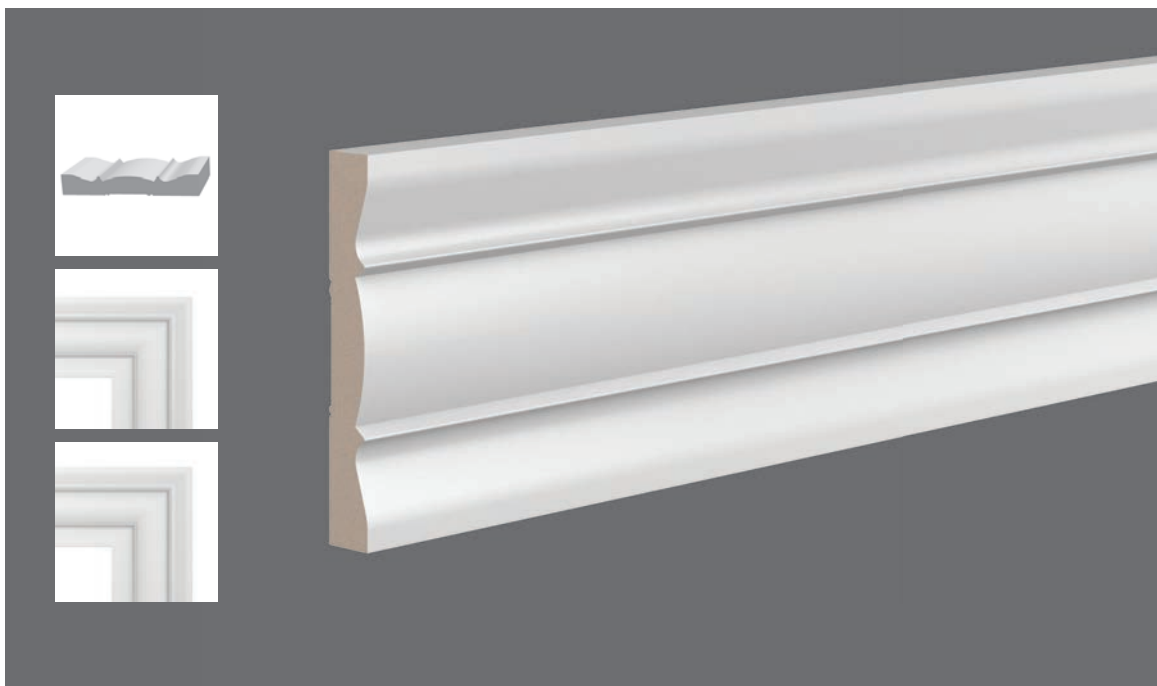

N 005

Длина • 2440 мм
Размер • 130 x 19 мм



КАРНИЗЫ

Ultrawood
АРХИТЕКТУРНЫЙ ДИЗАЙН

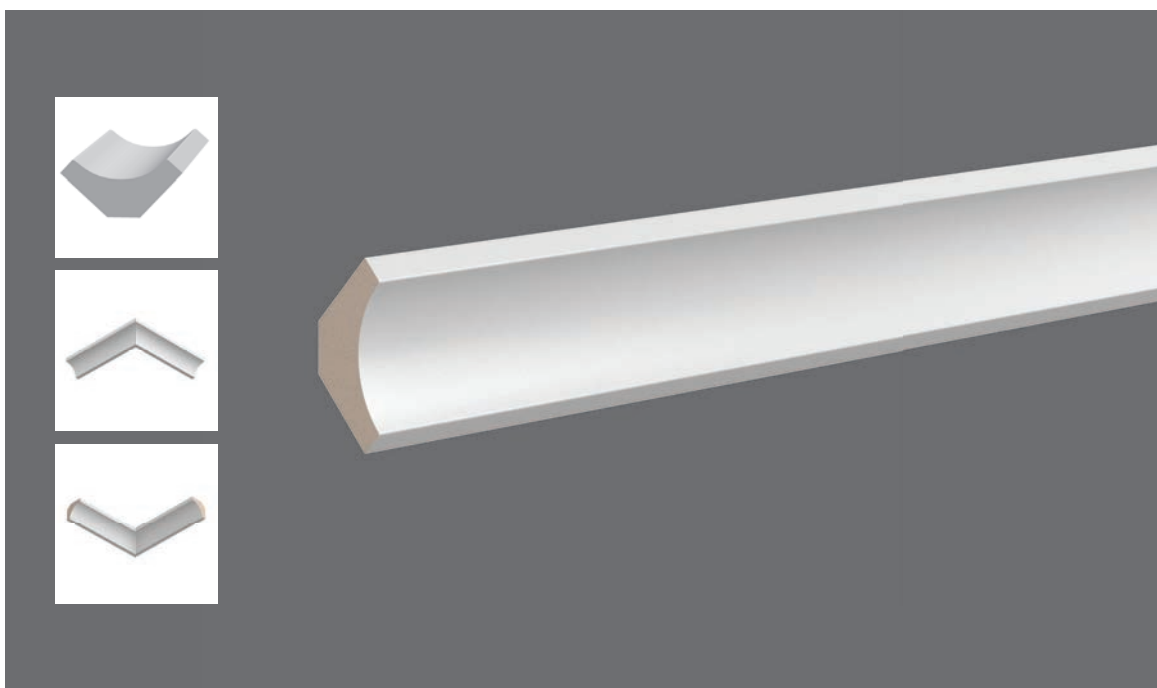

CR 012

Длина • 2440 мм
Размер • 45 x 45 мм

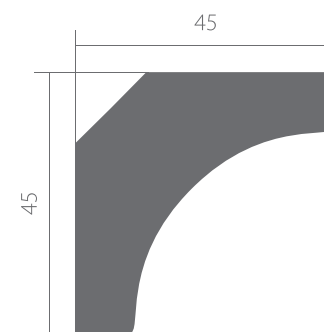

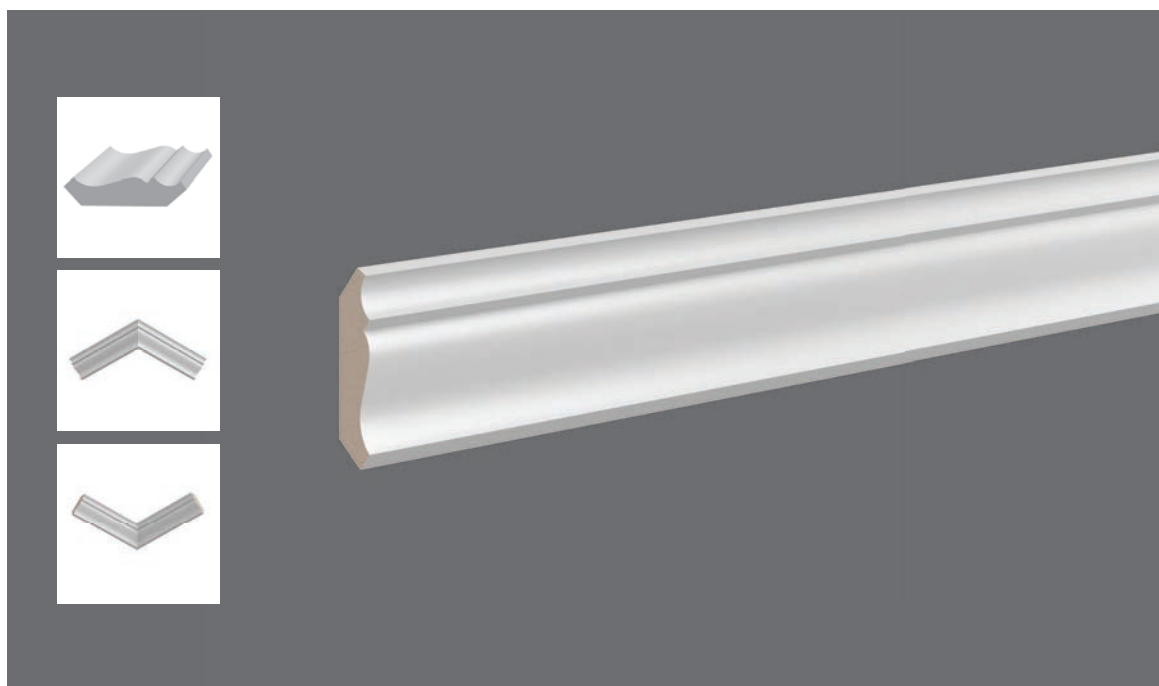

CR 4258

Длина • 2440 мм
Размер • 55 x 40 мм

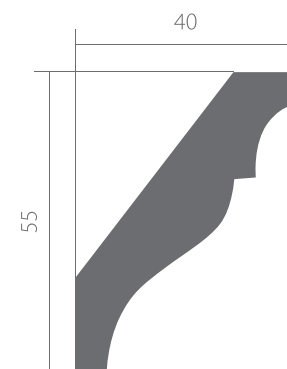

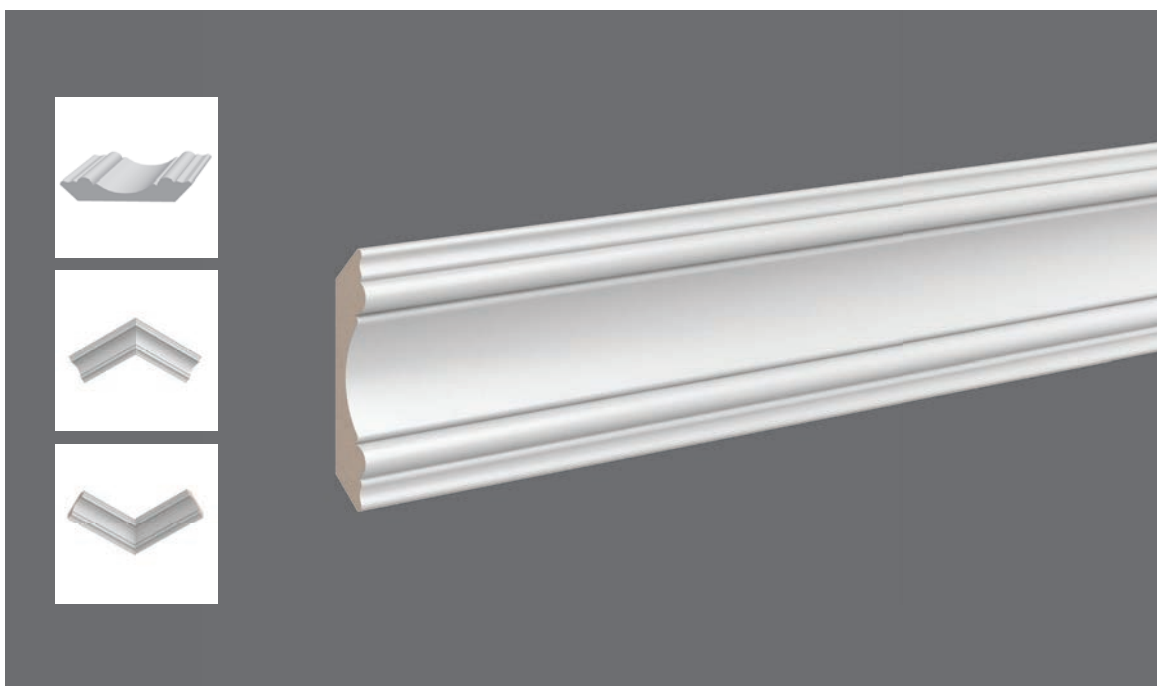

CR 4080

Длина • 2440 мм
Размер • 60 x 60 мм

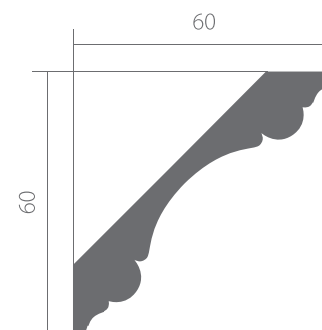

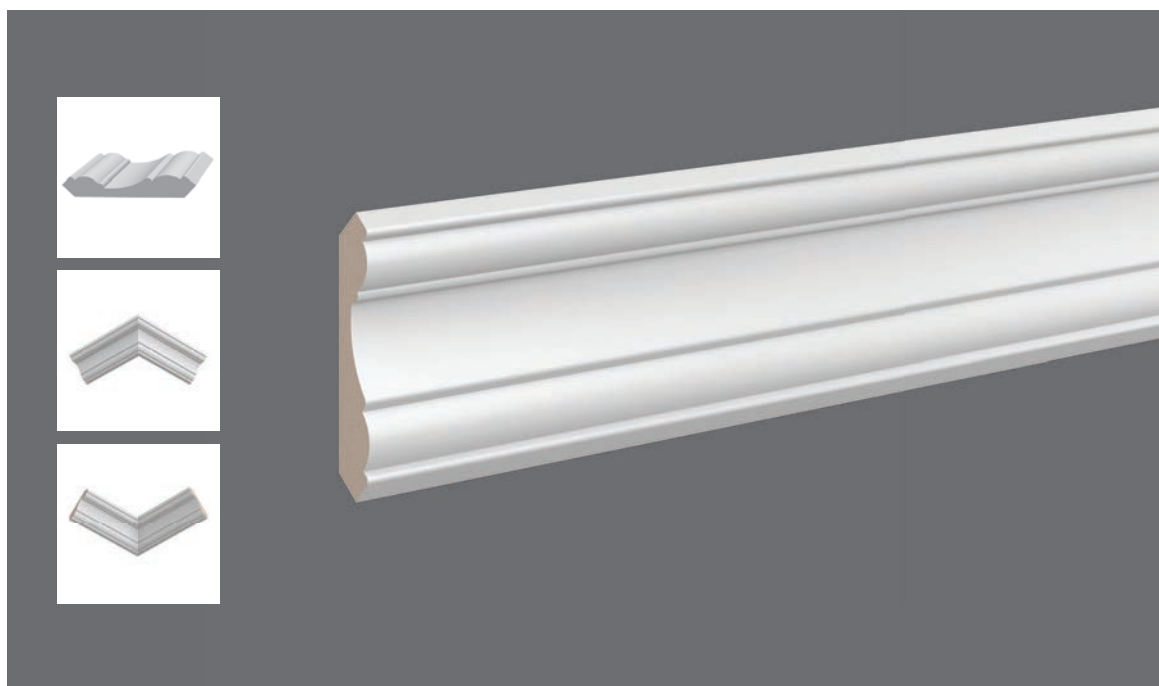

CR 4174

Длина • 2440 мм
Размер • 70 x 65 мм

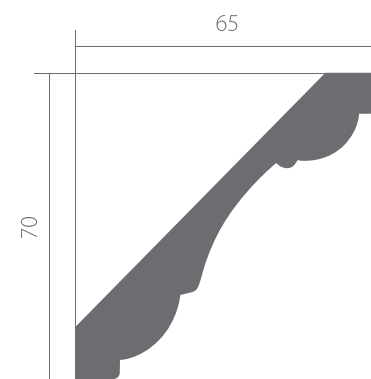

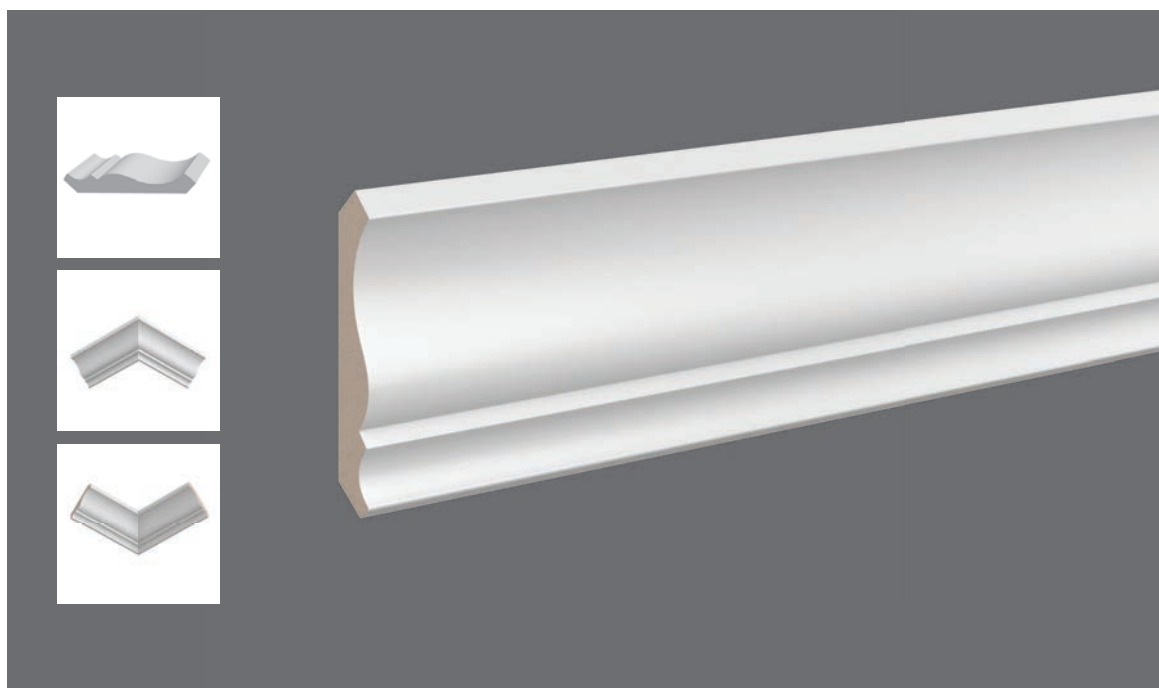

CR 001

Длина • 2440 мм
Размер • 80 x 75 мм

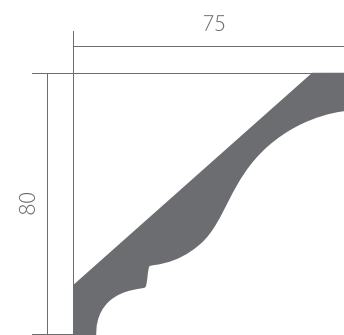

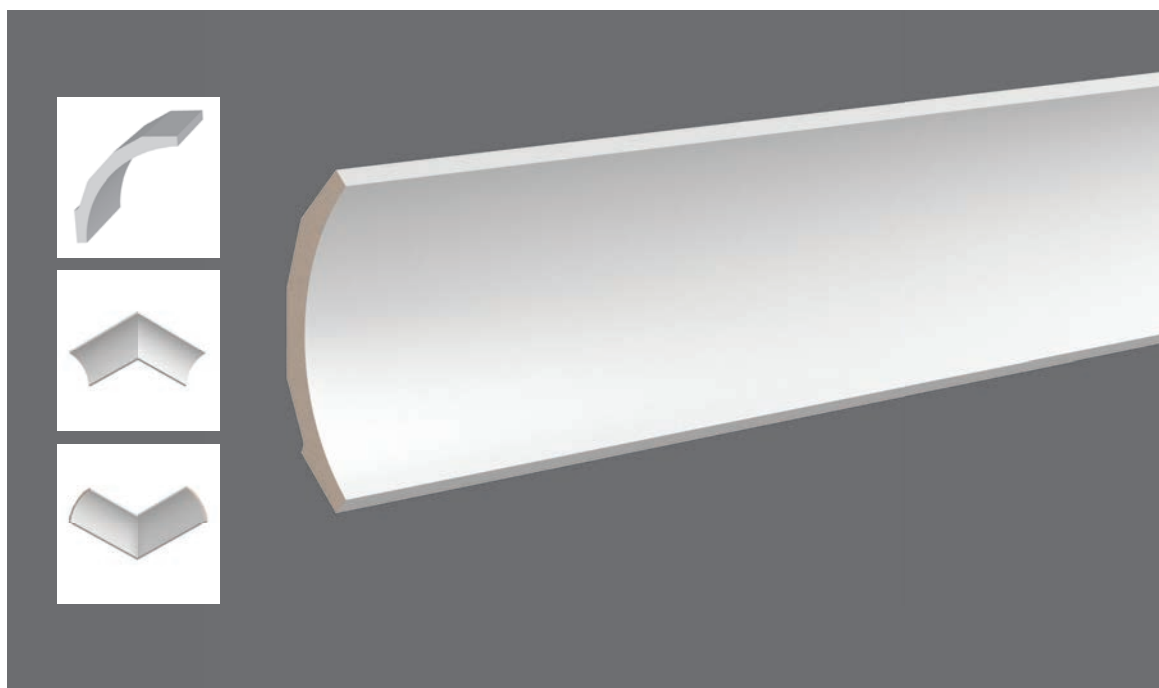

CR 2230

Длина • 2440 мм
Размер • 80 x 80 мм

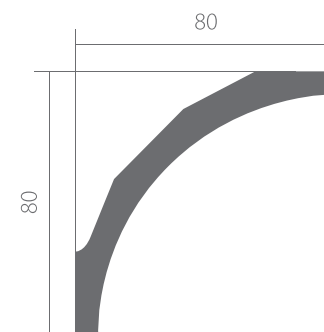

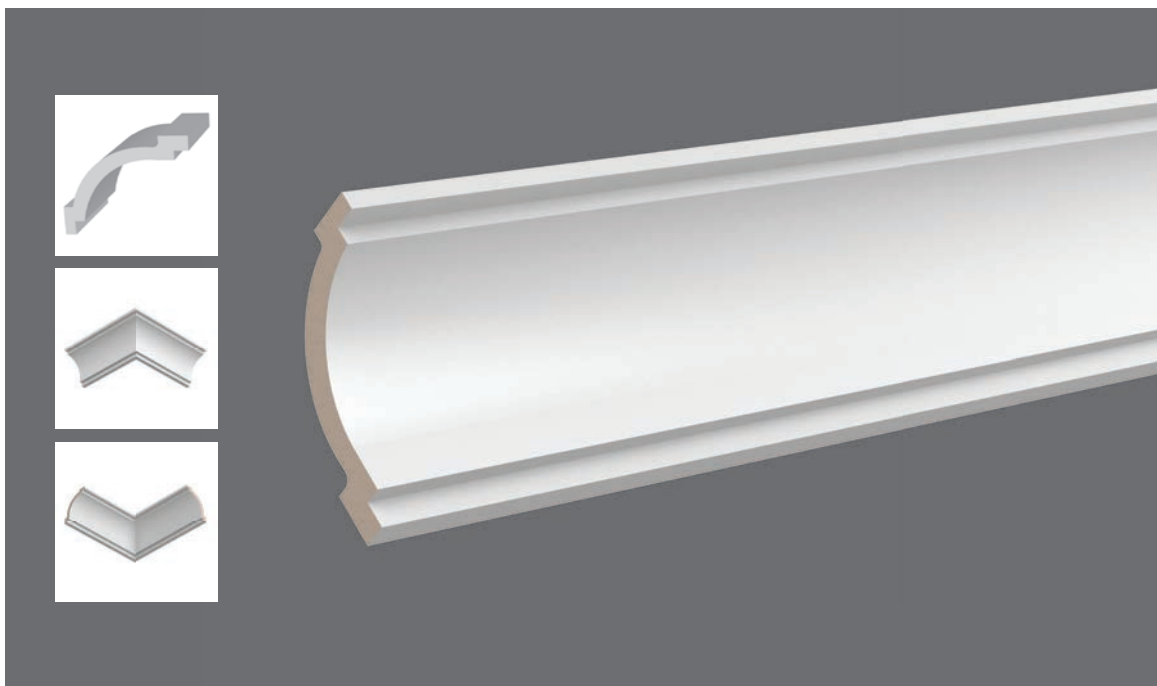

CR 2340

Длина • 2440 мм
Размер • 90 x 72 мм

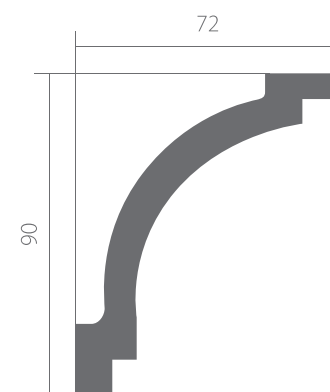

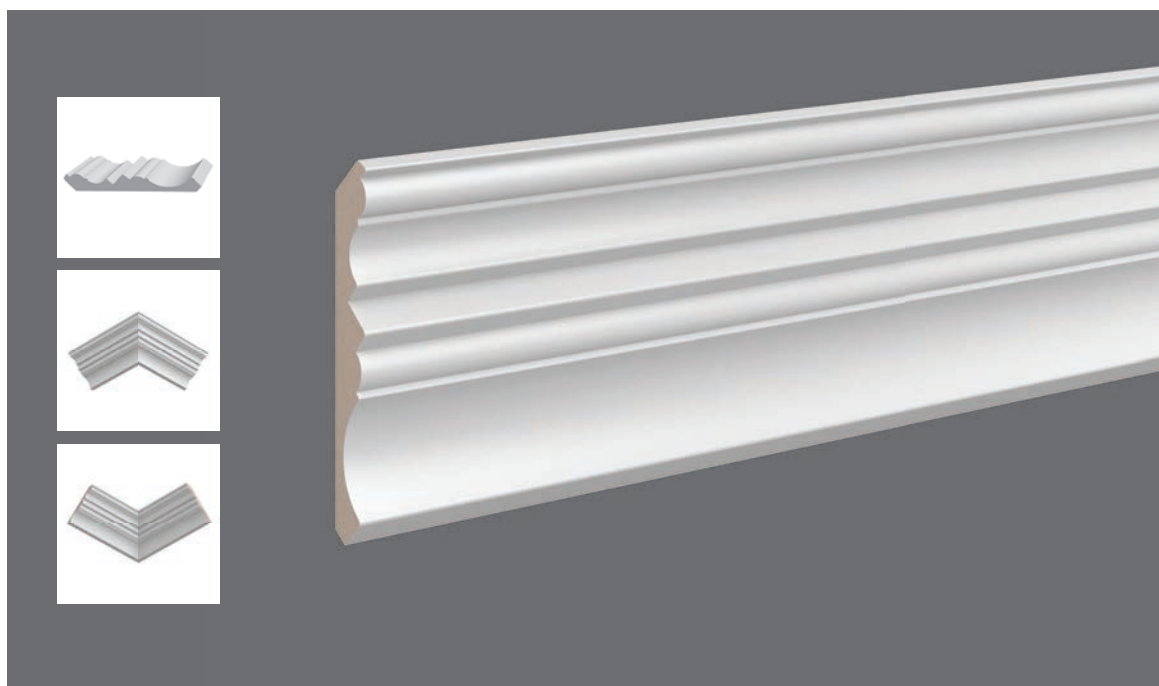

CR 002

Длина • 2440 мм
Размер • 95 x 85 мм

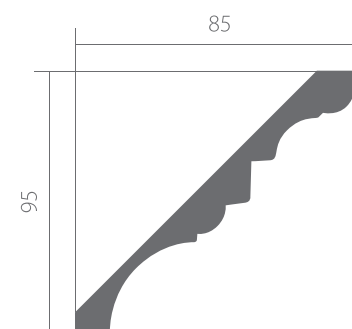

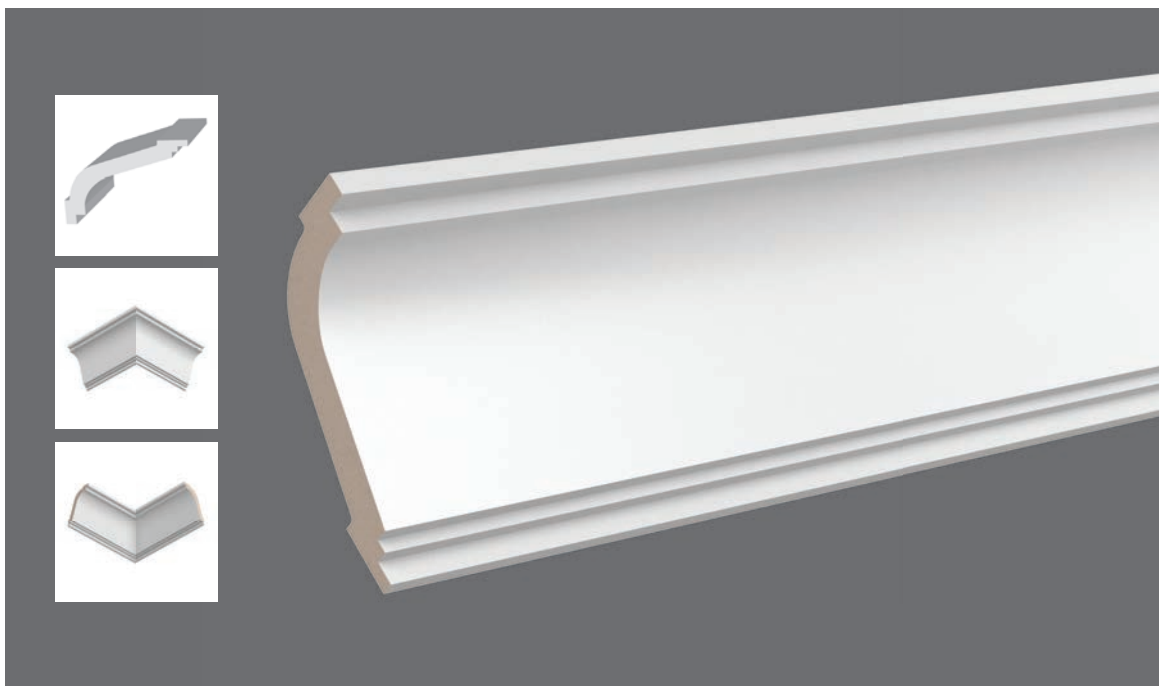

CR 2435

Длина • 2440 мм
Размер • 114 x 75 мм

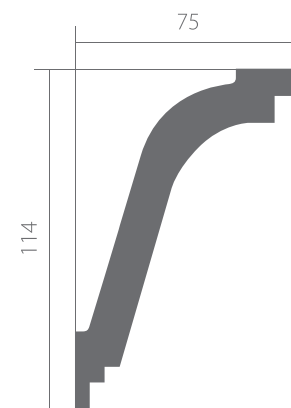

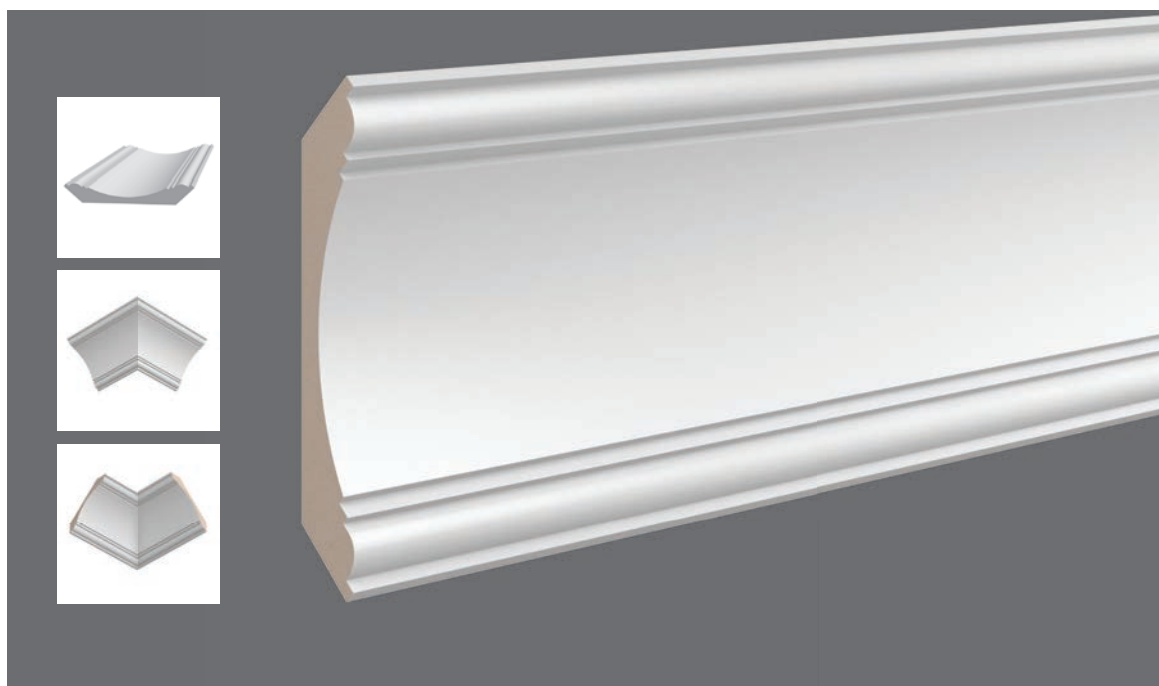

CR 003

Длина • 2440 мм
Размер • 140 x 140 мм

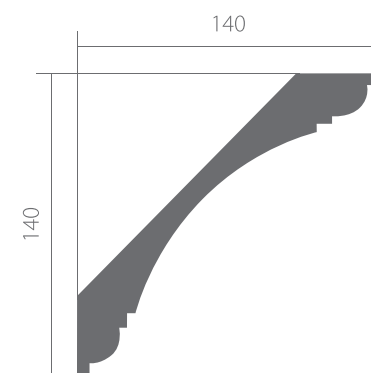

МОЛДИНГИ

Ultrawood
АРХИТЕКТУРНИЙ ДЕКОР

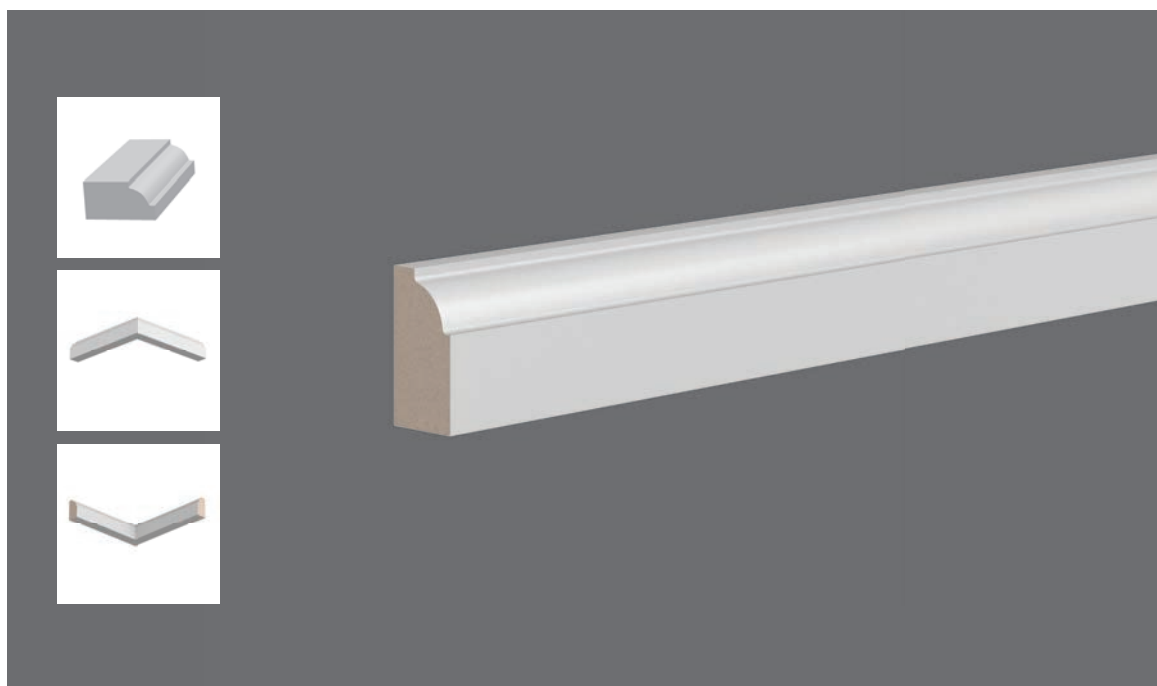

U 001

Длина • 2440 мм
Размер • 29 x 15 мм

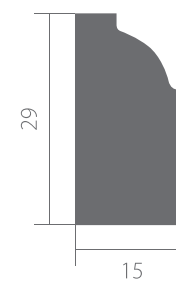

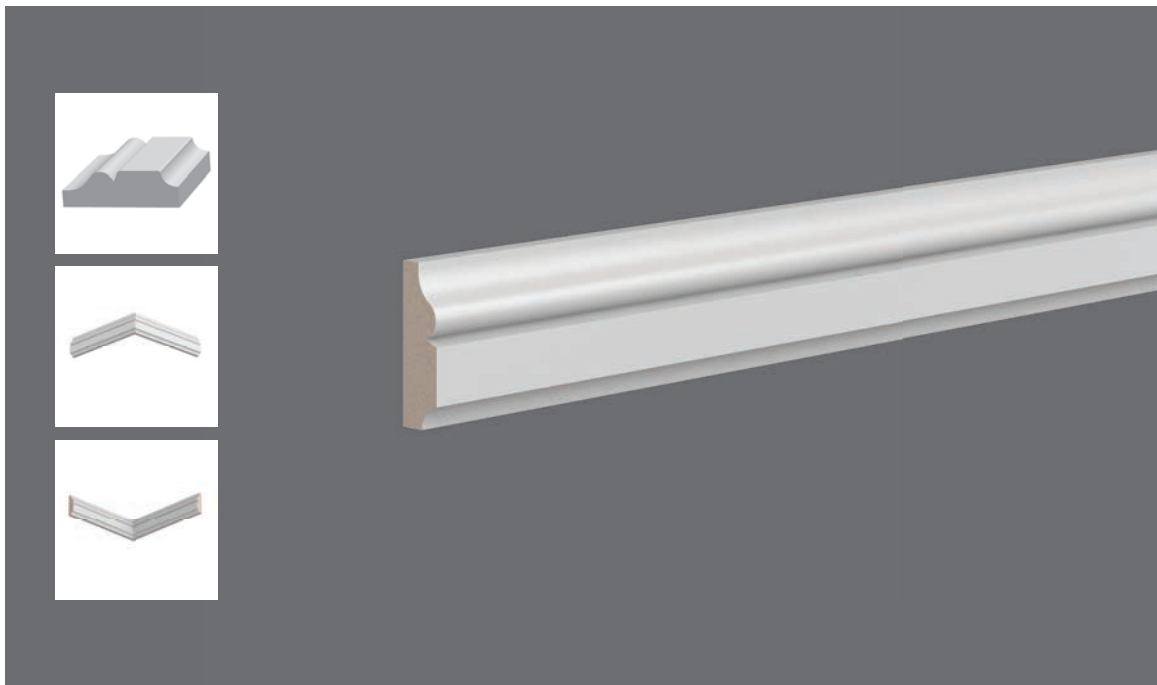

U 012

Длина • 2440 мм
Размер • 30 x 9 мм



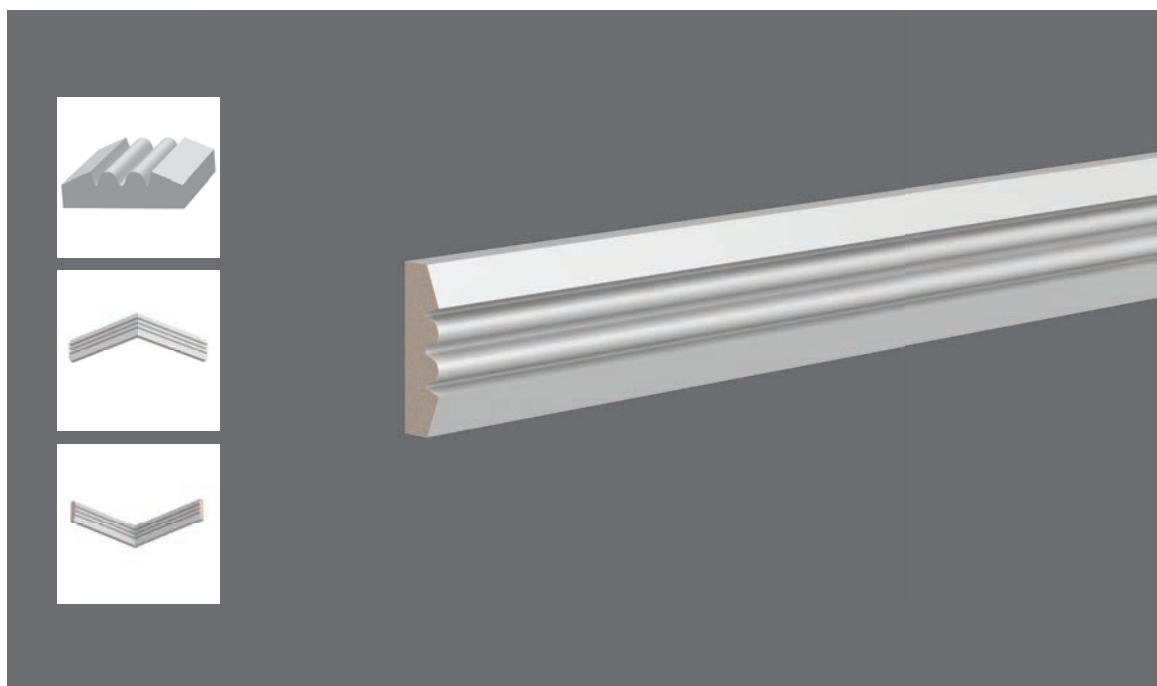

U 011

Длина • 2440 мм
Размер • 31 x 9 мм



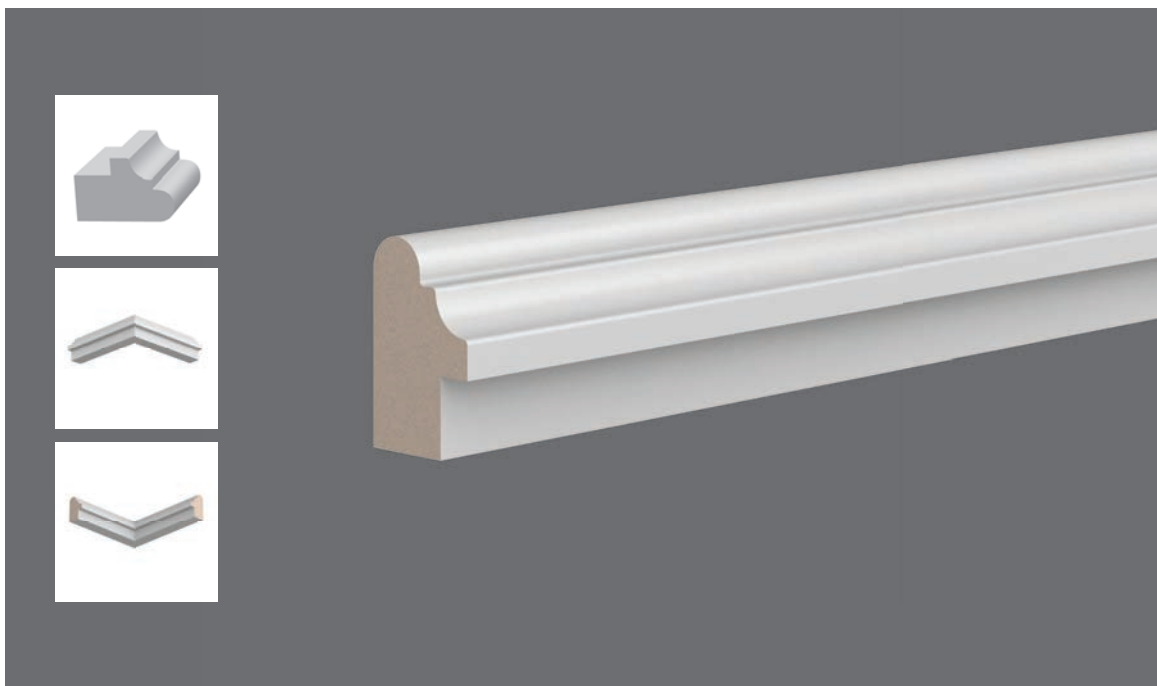

U 005

Длина • 2440 мм
Размер • 39 x 25 мм

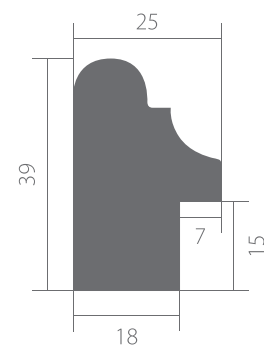

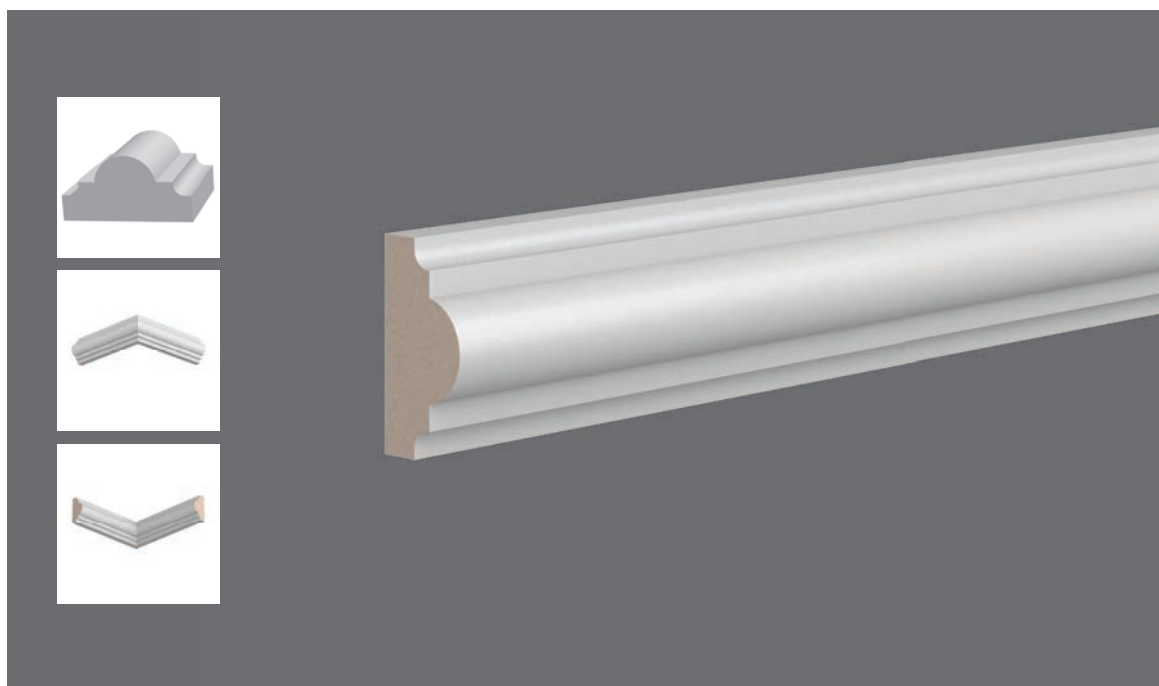

U 021

Длина • 2440 мм
Размер • 40 x 20 мм

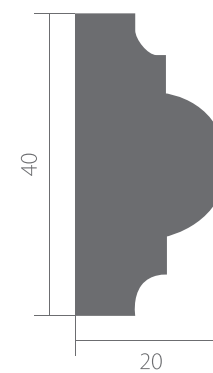

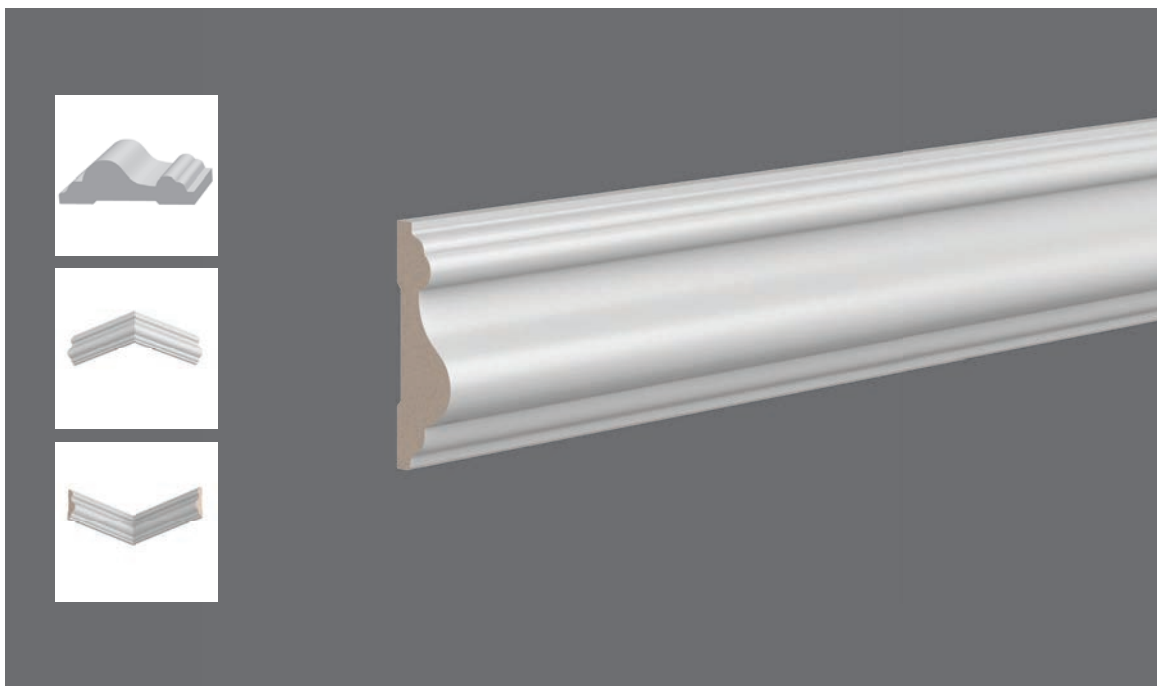

U 002

Длина • 2440 мм
Размер • 45 x 14 мм

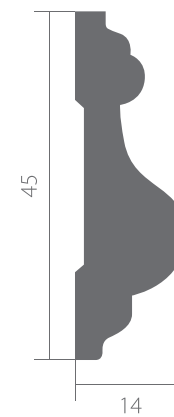

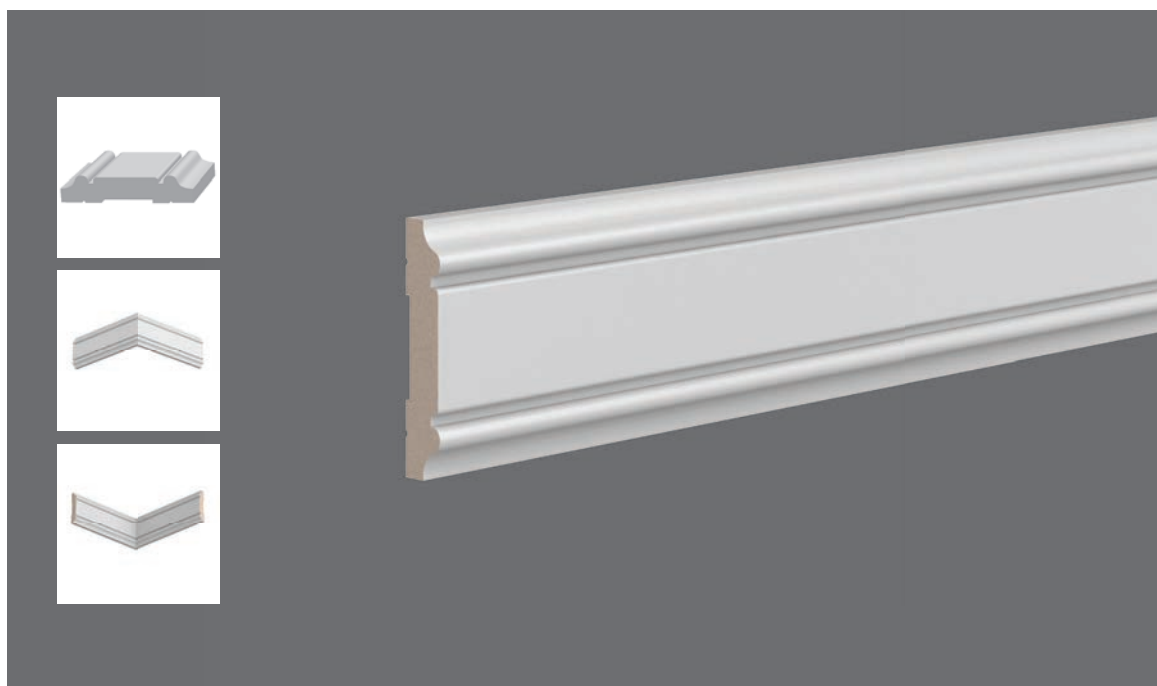

U 031

Длина • 2440 мм
Размер • 47 x 9 мм



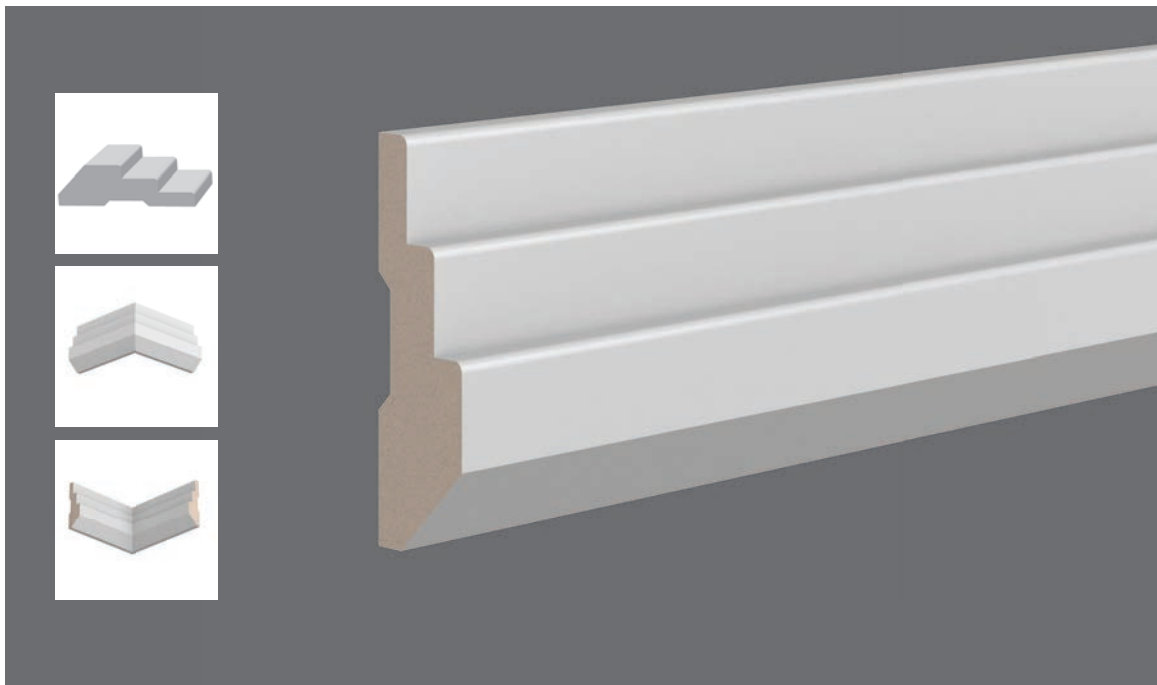

U 004

Длина • 2440 мм
Размер • 75 x 22 мм

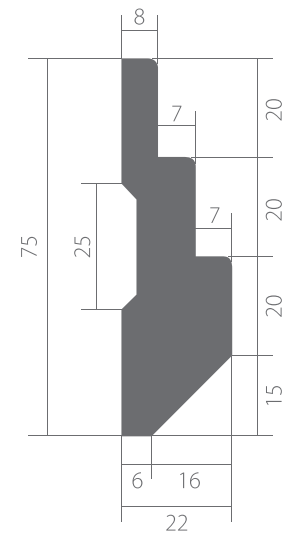

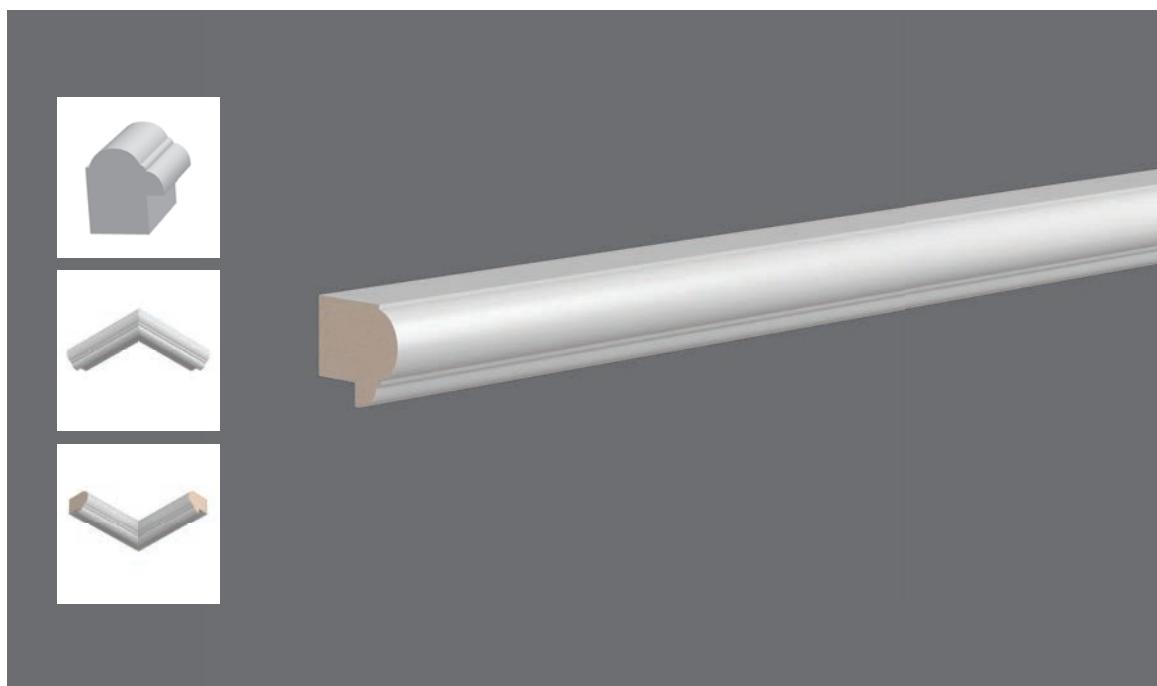

Trim 003

Длина • 2440 мм
Размер • 38 x 33 мм

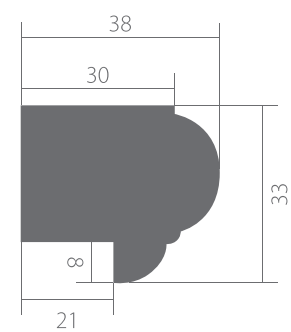



Trim 002

Длина • 2440 мм
Размер • 45 x 18 мм

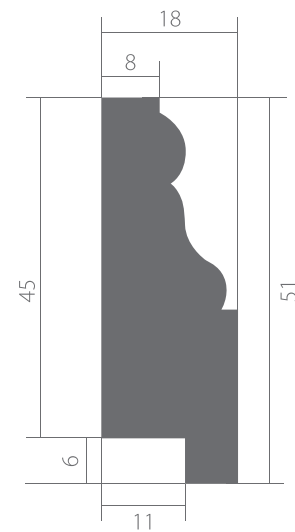

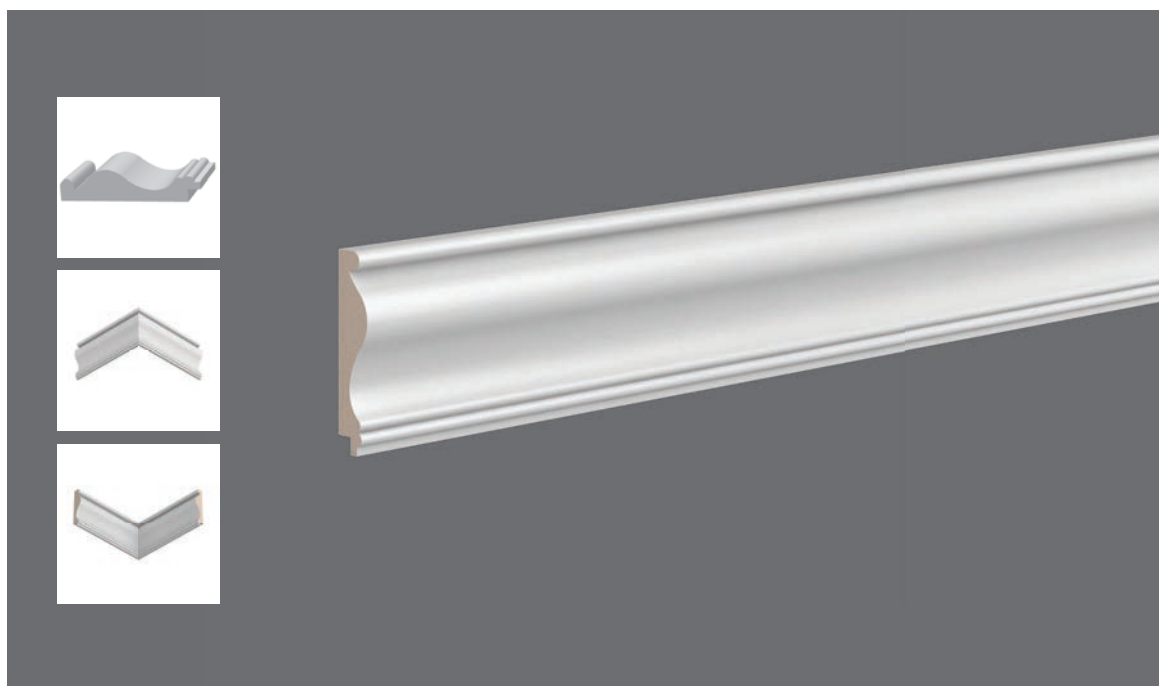

Trim 001

Длина • 2440 мм
Размер • 67 x 15 мм

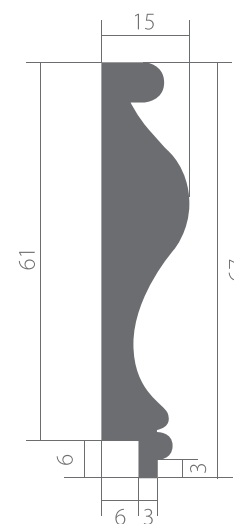

ПРОФИЛЬ

Ultrawood
АРХИТЕКТУРНЫЙ ЛДР ДЕКОР

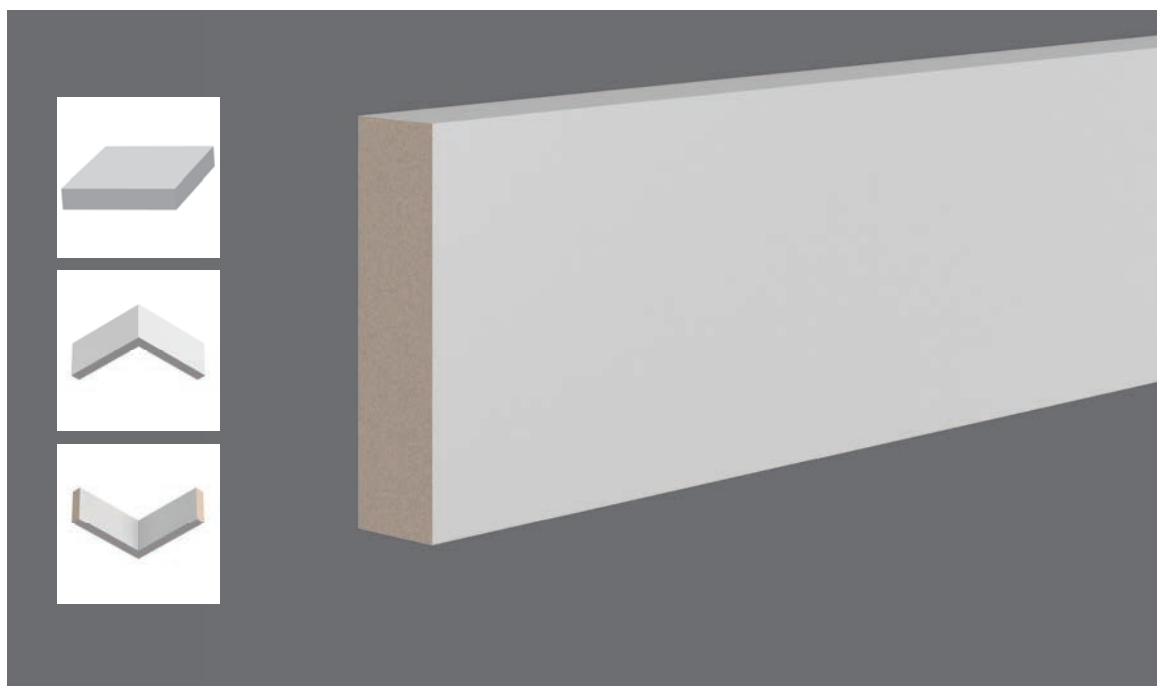

E2E 9988

Длина • 2440 мм
Размер • 57 x 12 мм



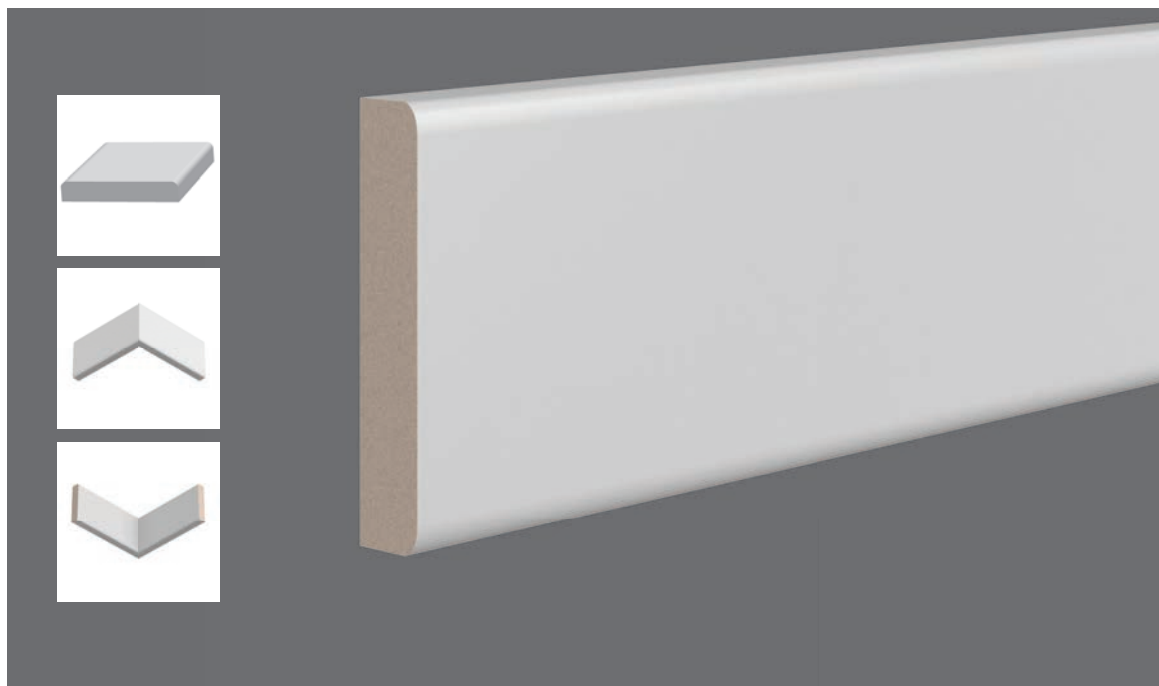

E2E 0472

Длина • 2440 мм
Размер • 64 x 12 мм



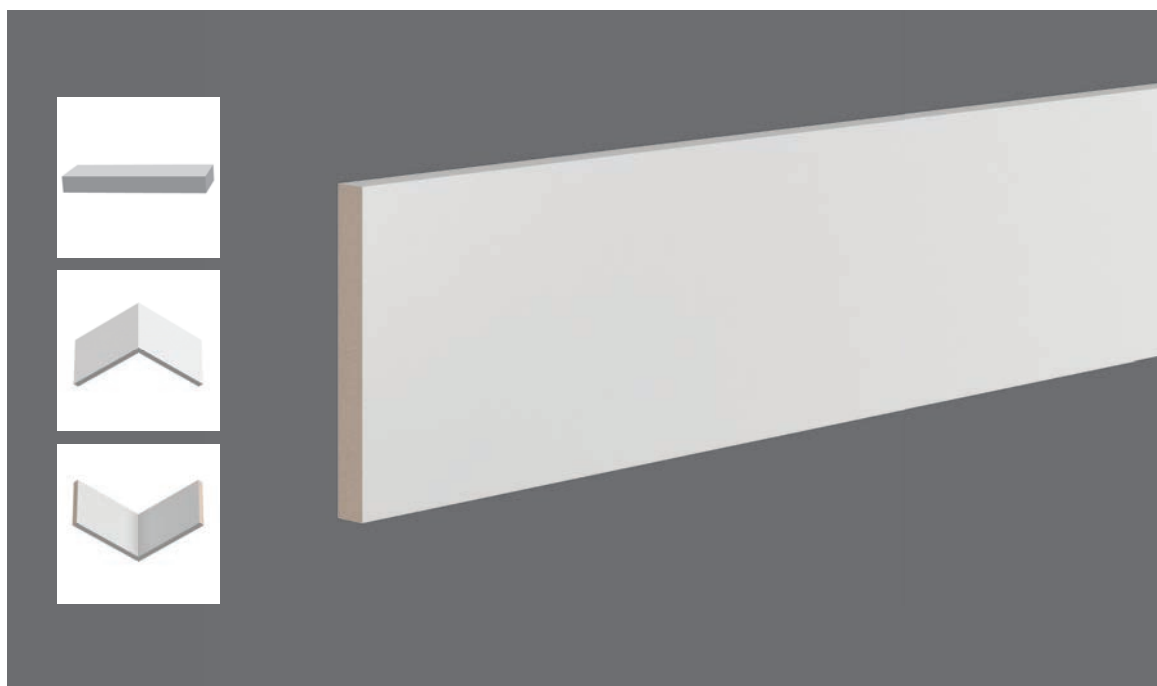

BO 4112

Длина • 2440 мм
Размер • 110 x 12 мм



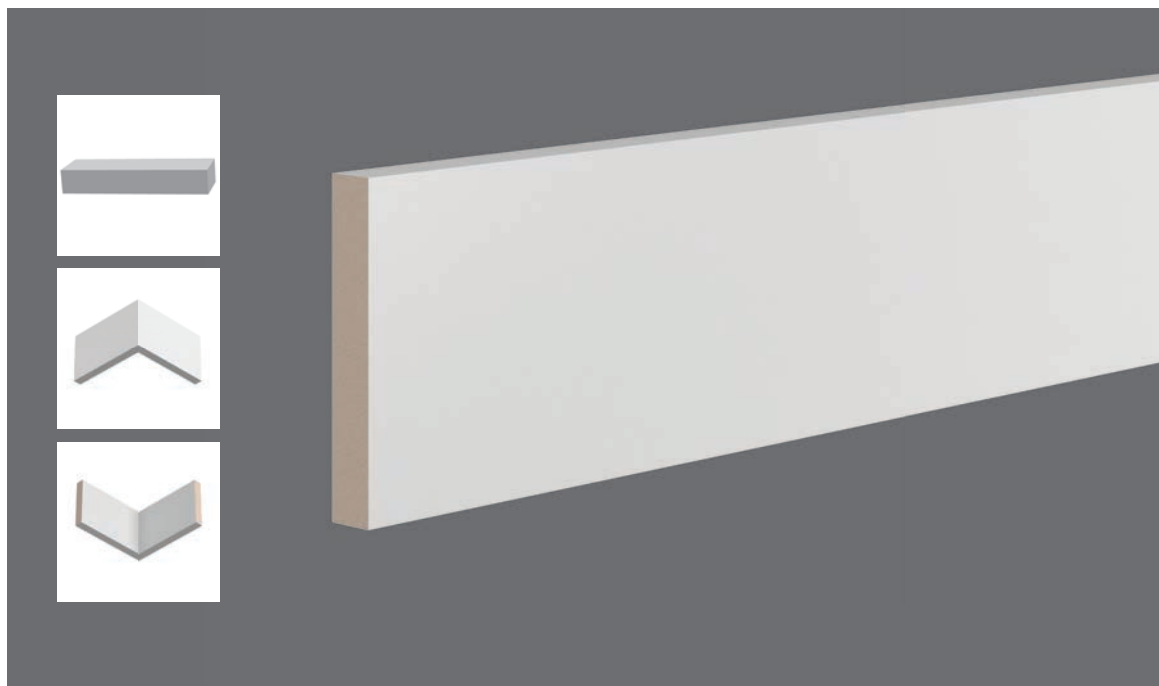

BO 4218

Длина • 2440 мм
Размер • 115 x 18 мм

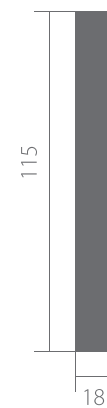

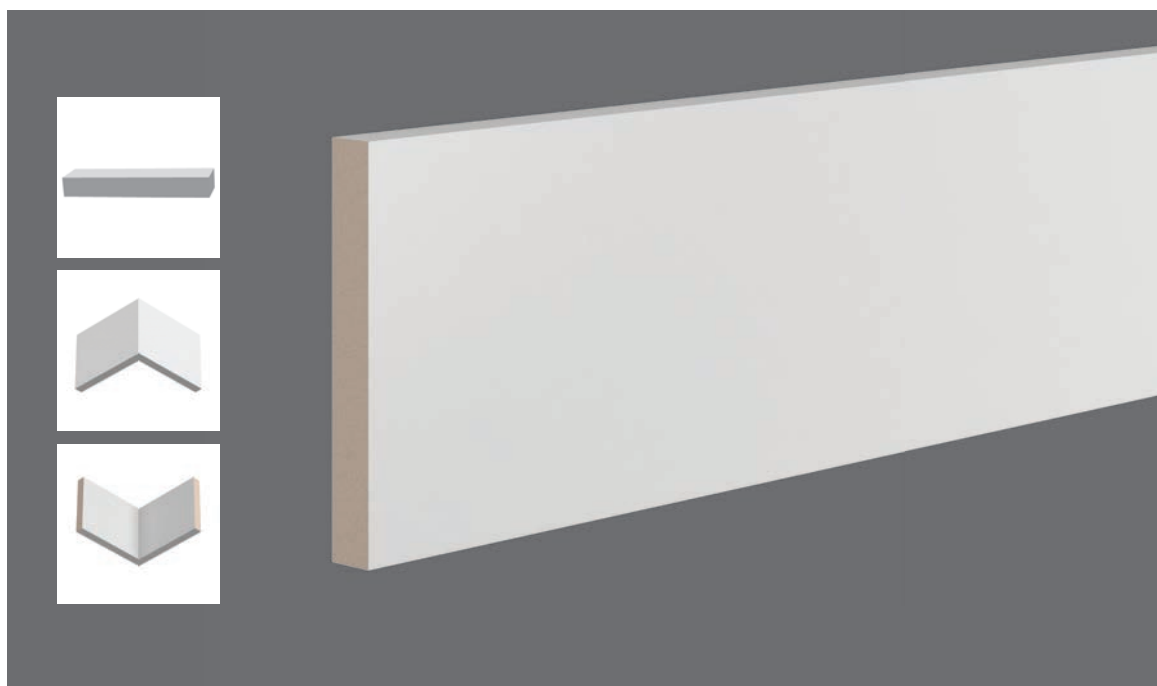

BO 0518

Длина • 2440 мм
Размер • 140 x 18 мм



ПАНЕЛИ

Ultrawood
АРХИТЕКТУРНЫЙ ЛДС-ДЕКОР



Внимание: панели серии Wain необходимо монтировать с финишными молдингами серии Trim и плинтусамм Base (Ultrawood).

Wain 001

Длина • 813 мм
Размер • 181 x 6 мм

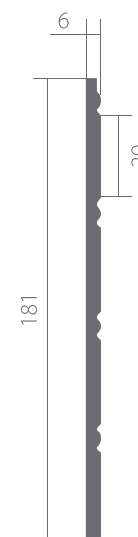



Wain 002

Длина • 813 мм
Размер • 181 x 6 мм

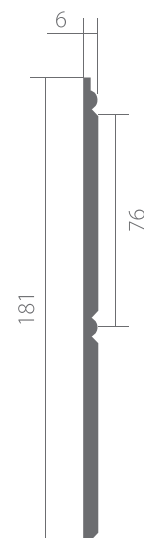



Wain 003

Длина • 813 мм
Размер • 133 x 6 мм

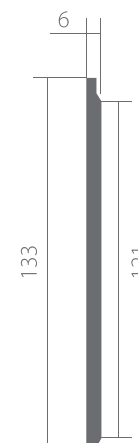

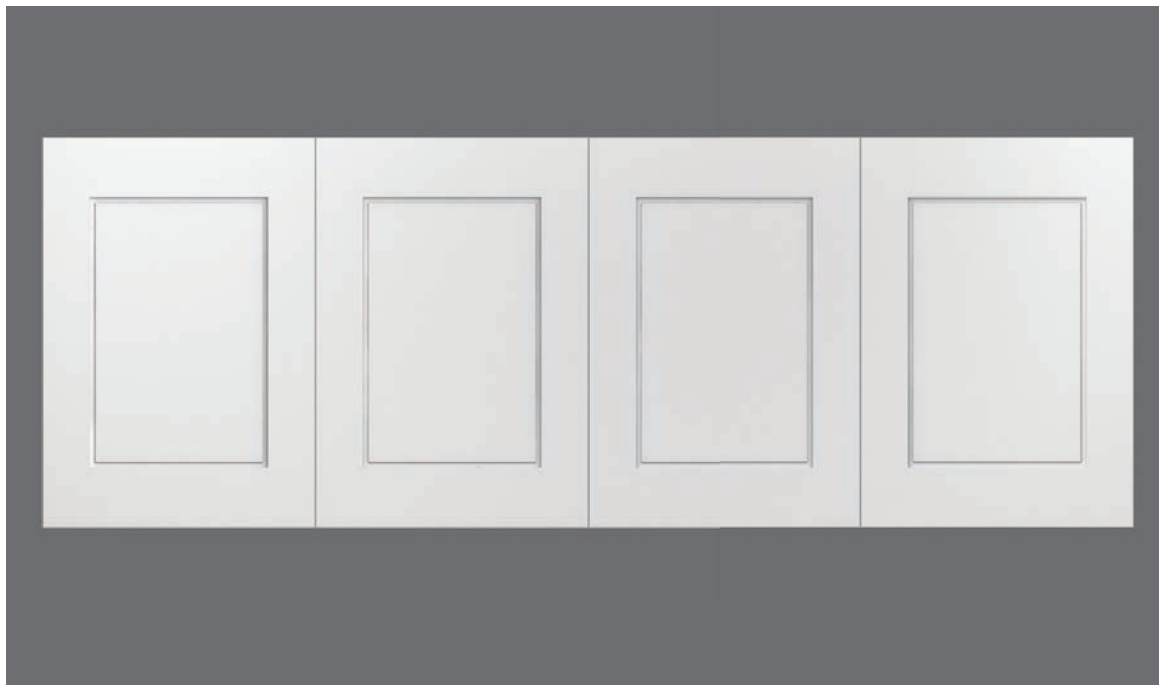

UW 400

Длина • 2345 мм
Размер • 815 x 20 мм

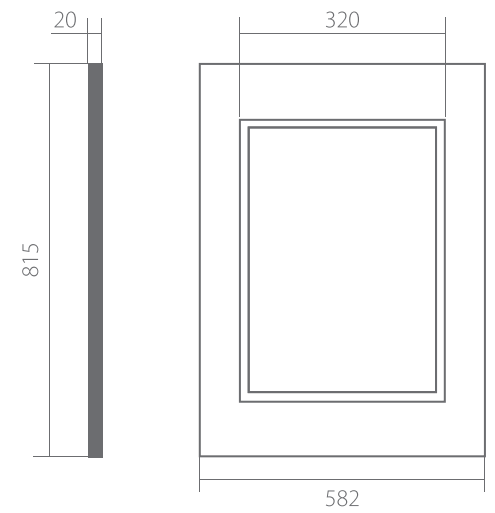



UW 500

Длина • 2345 мм
Размер • 815 x 20 мм

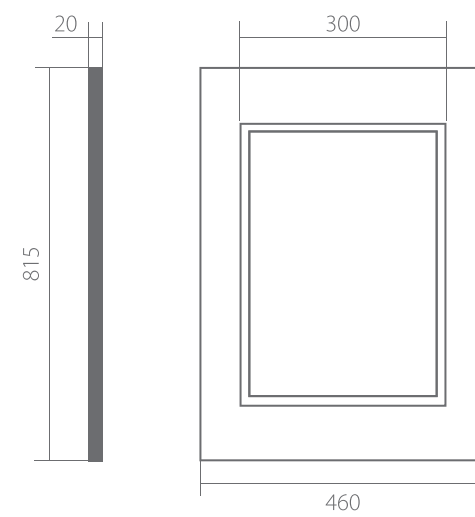

Выберите видовой угол комнаты и сделайте нужные замеры. Отметьте линии на стене, по которым будет монтироваться карниз. Замеры необходимо производить по нижней линии монтируемого декора. Важно, что профили должны отлежаться не менее 48 часов в помещении, где планируется их установка. Начните монтаж с того же угла, с которого вы начинали замер комнаты. Места соединения в углах или по периметру необходимо отпиливать под 45 градусов и соединять между собой с помощью клея, жидких гвоздей и (или) гвоздей с маленькой шляпкой и (или) саморезом. Последовательно продвигаясь по периметру комнаты и делая необходимые выкройки для наружных и внутренних углов, крепите декор к стенам. Декор Ultrawood рекомендуется крепить к стене с помощью гвоздей или шурупов. Для выкройки углов и соединений используйте стусло с мелкозубчатой ножовкой. Места соединения карнизов необходимо замаскировать шпатлевкой, а затем обработать наждачной бумагой или мелкой абразивной губкой. Для финишной окраски декора Ultrawood можно использовать эмалевые, акриловые и алкидные краски.

Шаг 1 • выберите видовой угол комнаты и наметьте разметку на стене и потолке, приложив выбранный карниз

Шаг 2 • с помощью стусла и мелкозубчатой ножовки отпилите карниз под углом 45 градусов по намеченным линиям

Шаг 3 • нанесите клей или жидкие гвозди на обратную сторону карниза для более прочного соединения

Шаг 4 • карниз необходимо крепить с помощью гвоздей или саморезов к обеим плоскостям: к стене и потолку

Шаг 5 • продолжайте соединения деталей по прямой до следующего угла, делая заранее необходимые выкройки

Шаг 6 • следы от саморезов замаскируйте шпатлевкой и можете приступать к покраске в нужный цвет

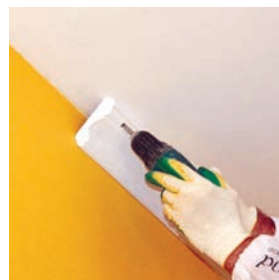

Перед началом работы уложите панели горизонтально друг на друга с просветом, используя подкладки (время выдержки перед установкой – не менее 48 часов). Панели можно приклеивать, монтировать с помощью саморезов, гвоздей а также используя специальные скобы – кляймеры, обеспечивающие скрытое крепление. Панели можно подогнать под нужные размеры, они легко режутся с помощью ножовки по дереву с мелкими зубцами, циркулярной пилы или электролобзика. Начиная с угла комнаты, установите первую панель вертикально (по уровню) и закрепите ее выбранным вами способом. Боковые формы панелей выполнены в форме гребня с одного края и в форме паза с другого края. Для соединения деталей заведите в паз первой установленной панели гребень следующей и прикрепите вторую панель к стене, далее операция повторяется. Для соединения панелей в углах используются наружные и внутренние отделочные уголки. Все технические углубления при необходимости выводятся шпатлевкой, а затем зачищаются шкуркой и красятся.

Шаг 1 • выберите видовой угол комнаты и наметьте разметку на стене, приложив панели и плинтус

Шаг 2 • для соединения деталей заведите в паз первой установленной панели гребень следующей и зафиксируйте

Шаг 3 • по линии напольного покрытия на панели к стене монтируется плинтус для скрытия стыков

Шаг 4 • по верхней линии стеновых панелей крепится декоративный молдинг, который имеет специальный паз для установки

Шаг 5 • панели не требуют грунтовки, для окраски используются эмалевые, алкидные или акриловые краски

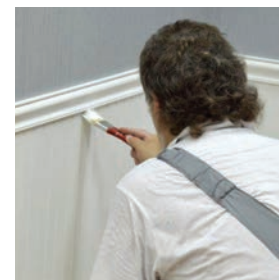
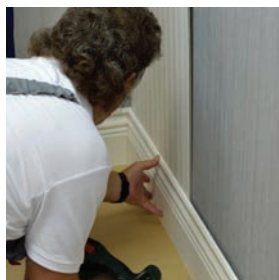
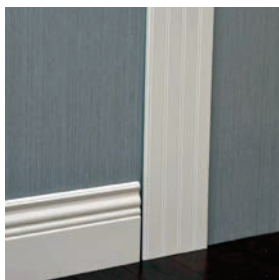

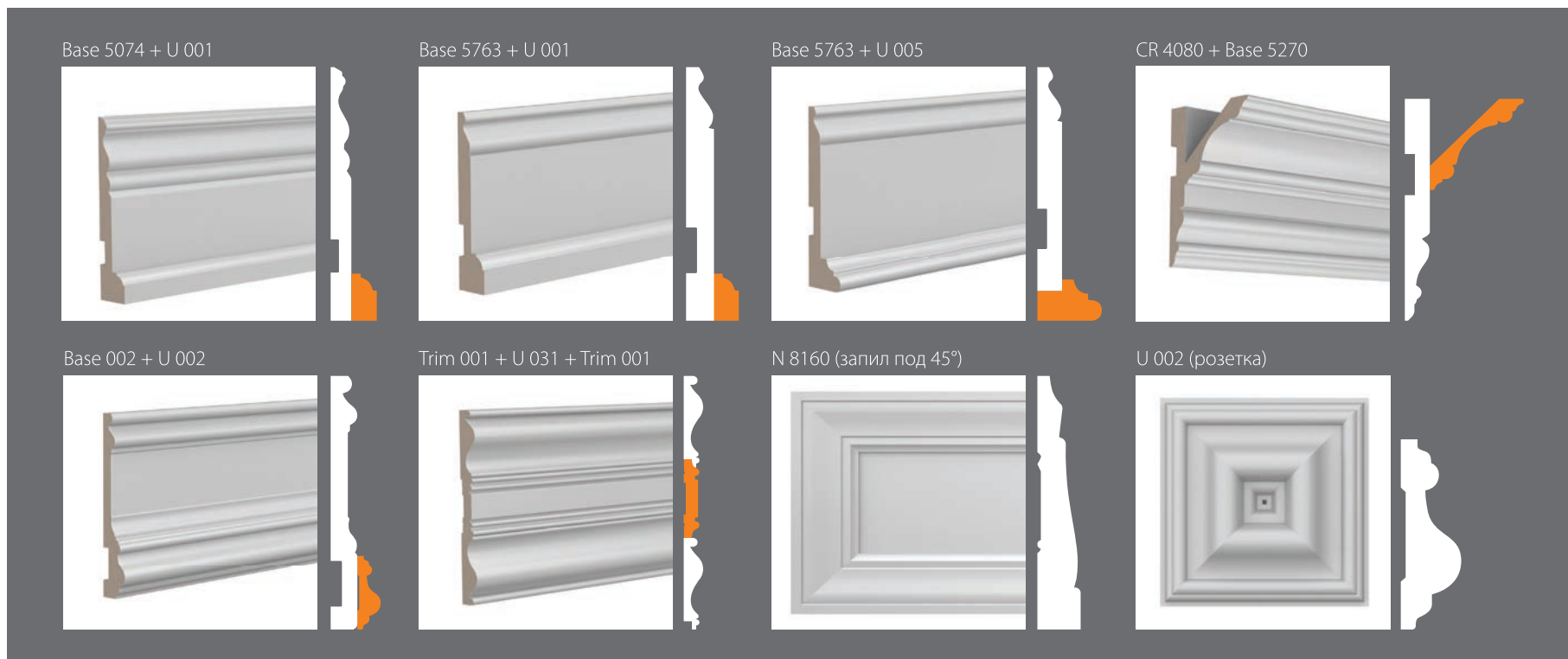

Для создания оригинального нового решения для вашего интерьера профили Ultrawood можно комбинировать друг с другом.



1. Рулетка измерительная
2. Стусло и мелкозубчатая ножовка
3. Пистолет для клея или жидких гвоздей
4. BEATS THE NAIL® – строительный клей для молдингов ALEX PLUS® – строительный герметик
5. Строительный уровень и наждачная бумага
6. Торцовочная пила
7. Шуруповерт / пневмопистолет для гвоздей

При монтаже архитектурного декора из ЛДФ не потребуются особого профессионализма, каких-либо специальных инструментов или оборудования. Декор можно приклеивать, монтировать с помощью саморезов, гвоздей а также используя специальные скобы (кляймеры). Декоративные элементы легко режутся как вдоль, так и поперек. Для этих целей подойдет ножовка по дереву с мелкими зубчиками, циркулярная пила или электролобзик.

121471, Москва, ул. Рябиновая, д. 45, офис 302
Шоу рум: 105120, Москва, ул. Нижняя Сыромятническая, д. 10, стр. 3
Бесплатный телефон по России: 8 800 555 5792
www.ultrawood.ru

Ultrawood
АРХИТЕКТУРНЫЙ ЛДФ ДЕКОР

Вся продукция произведена в Америке